

Transaplus Säcke & Beutel

	Artikelnummer & Artikelbeschreibung	Grund- einheit (VE)	Karton (UVE)	Palette
	1000001 Abfallsack, HDPE, blau, 25 L. 50 Stück per Rolle, 480 x 650 mm, Typ 20	50 St.	1.000 St.	84.000 St.
	1000004 Abfallsack, HDPE, gelb, 25 L. 50 Stück per Rolle, 480 x 650 mm, Typ 20	50 St.	1.000 St.	40.000 St.
	1000041 Abfallsack, HDPE, blau, 25 L. 50 Stück per Rolle, 650 x 480 mm, Typ 20	50 St.	1.000 St.	42.000 St.
	1000047 Abfallsack, HDPE, weiß, 60 L. 50 Stück per Rolle, 600 x 700 mm, Typ 20	50 St.	1.000 St.	30.000 St.
	1000100 Abfallsack, HDPE, transparent, 65 L. 50 Stück per Rolle, 670 x 600 mm, Typ 20	50 St.	1.000 St.	42.000 St.
	1000109 Abfallsack, HDPE, schwarz, 25 L. 50 Stück per Rolle, 480 x 650 mm, Typ 20	50 St.	1.000 St.	84.000 St.







Transaplus Säcke & Beutel

	Artikelnummer & Artikelbeschreibung	Grund- einheit (VE)	Karton (UVE)	Palette
	1000141 Abfallsack, HDPE, blau, 60 L. 50 Stück per Rolle, 630 x 800 mm, Typ 20	50 St.	500 St.	22.500 St.
	1000261 Abfallsack, HDPE, blau, 70 L. 50 Stück per Rolle, 575 x 1000 mm, Typ 20	50 St.	500 St.	28.000 St.
	1000270 Abfallsack, HDPE, transparent, 70 L. 50 Stück per Rolle, 575 x 1000 mm, Typ 20	50 St.	500 St.	30.000 St.
	1000272 Abfallsack, HDPE, rot, 120 L. 50 Stück per Rolle, 700 x 1100 mm, Typ 20	50 St.	500 St.	28.000 St.
	1000274 Abfallsack, HDPE, gelb, 120 L. 50 Stück per Rolle, 700 x 1100 mm, Typ 20	50 St.	500 St.	15.000 St.
	1000279 Abfallsack, HDPE, schwarz, 120 L. 50 Stück per Rolle, 700 x 1100 mm, Typ 20	50 St.	500 St.	20.000 St.

Transaplus Säcke & Beutel

	Artikelnummer & Artikelbeschreibung	Grund- einheit (VE)	Karton (UVE)	Palette
	1000280 Abfallsack, HDPE, transparent, 120 L. 50 Stück per Rolle, 700 x 1100 mm, Typ 20	50 St.	500 St.	28.000 St.
	1000281 Abfallsack, HDPE, blau, 120 L. 50 Stück per Rolle, 800 x 1000 mm, Typ 20	50 St.	500 St.	28.000 St.
	1000420 Abfallsack, HDPE, transparent, 70 L. 50 Stück per Rolle, 575 x 1000 mm, Typ 23	50 St.	500 St.	17.000 St.
	1000792 Abfallsack, HDPE, rot, 80 L. 50 Stück per Rolle, 700 x 800 mm, Typ 20	50 St.	500 St.	21.000 St.
	1010019 Abfallsack, HDPE, schwarz, 70 L. 50 Stück per Rolle, 575 x 1000 mm, Typ 30	50 St.	500 St.	18.000 St.
	1010030 Abfallsack, HDPE, transparent, 120 L. 50 Stück per Rolle, 700 x 1100 mm, Typ 30	50 St.	500 St.	20.000 St.





Transaplus Säcke & Beutel

	Artikelnummer & Artikelbeschreibung	Grund- einheit (VE)	Karton (UVE)	Palette
	1100051 Abfallsack, LDPE, blau, 70 L. 25 Stück per Rolle, 575 x 1000 mm, Typ 60	25 St.	250 St.	18.000 St.
	1100053 Abfallsack, LDPE, grün, 70 L. 25 Stück per Rolle, 575 x 1000 mm, Typ 60	25 St.	250 St.	20.000 St.
	1100054 Abfallsack, LDPE, gelb, 70 L. 25 Stück per Rolle, 575 x 1000 mm, Typ 60	25 St.	250 St.	18.000 St.
	1100055 Abfallsack, LDPE, grau, 70 L. 25 Stück per Rolle, 575 x 1000 mm, Typ 60	25 St.	250 St.	18.750 St.
	1100059 Abfallsack, LDPE, blau, 120 L. 25 Stück per Rolle, 700 x 1100 mm, Typ 60	25 St.	250 St.	13.500 St.
	1100061 Abfallsack, LDPE, blau, 120 L. 25 Stück per Rolle, 700 x 1100 mm, Typ 60.	25 St.	250 St.	12.000 St.



Transaplus Säcke & Beutel

	Artikelnummer & Artikelbeschreibung	Grund- einheit (VE)	Karton (UVE)	Palette
	1100064 Abfallsack, LDPE, gelb, 120 L. 25 Stück per Rolle, 700 x 1100 mm, Typ 60	25 St.	250 St.	15.000 St.
	1100065 Abfallsack, LDPE, grau, 120 L. 25 Stück per Rolle, 700 x 1100 mm, Typ 60	25 St.	250 St.	12.000 St.
	1100070 Abfallsack, LDPE, transparent, 120 L. 25 Stück per Rolle, 700 x 1100 mm, Typ 60	25 St.	250 St.	12.000 St.
	1100072 Abfallsack, LDPE, rot, 120 L. 25 Stück per Rolle, 700 x 1100 mm, Typ 80	25 St.	250 St.	9.000 St.
	1100080 Abfallsack, LDPE, transluzent, 120 L. 700 x 1000 mm, Typ 80 15 Stück / Rolle	15 St.	150 St.	6.000 St.
	1100081 Abfallsack, LDPE, blau, 120 L. 25 Stück per Rolle, 800 x 1000 mm, Typ 60	25 St.	250 St.	12.000 St.

Transaplus Säcke & Beutel

	Artikelnummer & Artikelbeschreibung	Grund- einheit (VE)	Karton (UVE)	Palette
	1100161 Abfallsack, LDPE, blau, 120 L. 25 Stück per Rolle, 700 x 1100 mm, Typ 80	25 St.	250 St.	10.000 St.
	1100261 Abfallsack, LDPE, blau, 120 L. 15 Stück per Rolle, 700 x 1100 mm, Typ 100	15 St.	150 St.	7.200 St.
	1100265 Abfallsack, LDPE, grau, 120 L. 15 Stück per Rolle, 700 x 1100 mm, Typ 100	15 St.	150 St.	7.200 St.
	1101092 Abfallsack, LDPE, rot, 70L. 20 Stück per Rolle, 575 x 1000 mm, Typ 75	20 St.	200 St.	7.000 St.
	1200200 Abfallbeutel, HDPE, grau, 15 L 50 Stück per Rolle, 390 x 500 mm, Typ 5	50 St.	1.000 St.	210.000 St.
	1200300 Abfallbeutel, HDPE, grau, 30 L 50 Stück per Rolle, 300/200 x 600, Typ 5	50 St.	1.000 St.	136.000 St.



Transaplus Säcke & Beutel

	Artikelnummer & Artikelbeschreibung	Grund- einheit (VE)	Karton (UVE)	Palette
	1210300 Abfallbeutel, LDPE, grau, 30 L. 50 Stück per Rolle, 500 x 600 mm, Typ 15	50 St.	1.000 St.	64.000 St.
	1210460 Abfallbeutel, HDPE, weiß, 60 L. 40 Stück per Rolle, 385/245 x 850 mm, Typ 11	40 St.	360 St.	42.840 St.
	1400001 Abfallbeutel, HDPE, transparent, 18 L. 50 Stück per Rolle, 490 x 600 mm, Typ 5 Sternfaltung Rolle mit 50 Stück	50 St.	2.000 St.	132.000 St.
	1410503 Flachbeutel, LDPE, transparent 20 x 100 St. im Karton, 200 x 300 mm, Typ 25	100 St.	2.000 St.	
	1410509 Flachbeutel, LDPE, transparent, 10 x 100 St. im Karton, 250 x 400 mm, Typ 25	100 St.	1.000 St.	
	1410511 Flachbeutel, LDPE, transparent, 400 x 500 x 0,050 - mit Bodennaht - mit PE-Logo	500 St.	500 St.	



Transaplus Säcke & Beutel

	Artikelnummer & Artikelbeschreibung	Grund- einheit (VE)	Karton (UVE)	Palette
	1420300 Flachbeutel, LDPE, rot 170 x 230 mm mit Druck: Achtung Zahnprothese	100 St.	2.000 St.	
	1430800 Polybeutel, LDPE, weiß 200 x 290 mm + 60 mm Lasche und außenliegende Klebeleiste	100 St.	1.000 St.	60.000 St.
	1440012 Tragetasche, LDPE, weiß mit Druck "Patienteneigentum" - 600 x 600 + 50 mm (Toleranz +/- 20 mm in Länge ur Breite) - mit Grifflochstanzung - mit eingeklebter Griffblattverstärkung - 2-seitig bedruckt - 250 Stück lose im Karton	250 St.	250 St.	12.000 St.
	1440020 Sack, LDPE, weiß, 500 x 800 mm mit rotem Aufdruck: Achtung Patienteneigentum - Rolle mit 25 Stück	25 St.	250 St.	14.000 St.
	1600200 2-Lagige Papiersäcke 700 x 950 mm, 120 Ltr. Kreuzbodensack, lose 25 Stück	25 St.	500 St.	1.500 St.
	1600300 Papier-Kreuzbodensäcke, 2-lagig, 550 x 850 + 200 mm - mit geklebten Bodendeckblatt und Daumenaushub - Außenlage: 70gr./m ² Kraftsackpapier braun - Innenlage 70gr./m ² Kraftsackpapier + 20gr./m ² PE Beschichtung - ohne Druck	100 St.	2.000 St.	2.000 St.



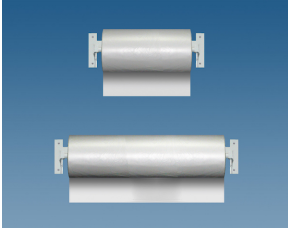

Transaplus Säcke & Beutel

	Artikelnummer & Artikelbeschreibung	Grund- einheit (VE)	Karton (UVE)	Palette
	1900001 Drahtverschlüsse, 1.0 x 200 mm 5000 Stück im Bündel	5.000 St.	5.000 St.	
	1900005 Drillapparat zum Verschließen von Abfallsäcken	1 St.		

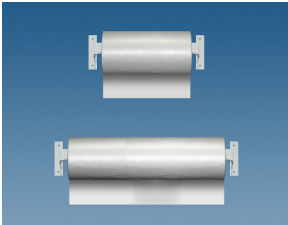

Transaplus Bettenhygiene

	Artikelnummer & Artikelbeschreibung	Grund- einheit (VE)	Karton (UVE)	Palette
	1300100W Bettenabdeckhauben, HDPE, 950 x 3200 mm, Typ 10 transparent mit 76 mm Pappkern	200 St.	200 St.	7.000 St.
	1300102 Bettenabdeckhauben, MDPE 950 x 3200 x 0.01 mm natur, lose, einzeln gefaltet	200 St.	400 St.	9.600 St.
	1300103 Wandabroller für Bettenabdeckhauben für Folienbreite bis 950 mm aus 50 mm-Flachstahl, grau, einbrennbeschichtet	1 St.		
	1300104 Nachtisch - Abdeckhauben HDPE transparent, 700 x 600 x 1050 mm 200 Stück / Rolle	1 Ro.	20 Ro.	20 Ro.
	1300105 Bettenabdeckhauben, HDPE, transparent 1300 x 2600 mm, gefaltet für Kinderbetten im Karton	100 St.	200 St.	4.800 St.
	1300108 Abdeckhauben für Babygondeln transparent, MDPE, 155 x 110 cm	100 St.	1.000 St.	
	1300116 Bettenabdeckhauben, HDPE 1200 x 3200 x 0.01 mm rot - transluzent 200 Stück auf der Rolle	200 St.	200 St.	5.600 St.

Transaplus Bettenhygiene

	Artikelnummer & Artikelbeschreibung	Grund- einheit (VE)	Karton (UVE)	Palette
	1300200 Bettenabdeckhauben, HDPE 1200 x 3200 x 0.01 mm, transp. Sondergröße auf Rolle mit Pappkern und Kunststoffspund	200 St.	200 St.	5.600 St.
	1300301 Wandabroller für Bettenabdeckhauben für Folienbreite bis 1250 mm aus 50 mm-Flachstahl, grau, einbrennbeschichtet	1 St.		
	1300302 Abroller für Bettenabdeckhauben 2-fach waagrecht, rollbar - für Folienbreite bis 1200 mm - für perforierte Folien - Achsen-Ø 60 mm - max. Rollengewicht 40 kg pro Achse - max. RollenØ 350 mm pro Achse - Farbe: RAL 5010 enzianblau	1 St.		
	1320100 PS-Spuleinsätze aus Kunststoff Durchmesser 76/77 mm zum besseren Abrollen von Bettenabdeckhauben	1 St.	1 St.	
	1720101 CPE-Matratzenschoner, PVC-frei blau mit Gummizug,	10 St.	100 St.	3.000 St.
	6300006 Krankenunterlage 60 x 60 cm	25 St.	100 St.	
	6666110W Einmal-Nässeschutzlaken weiß, 80 x 175 cm Tissue-PE Mix, 50-fach Fadenverstärkt	25 St.	100 St.	5.600 St.



Transaplus Bettenhygiene

	Artikelnummer & Artikelbeschreibung	Grund- einheit (VE)	Karton (UVE)	Palette
	6666111W Einmal-Nässeschutzlaken weiß, 80 x 210 cm Tissue-PE Mix, 50-fach Fadenverstärkt	25 St.	100 St.	5.600 St.
	6666120 Tragelaken 150, 80 x 210 cm, OP-Tischauflage/Umbetthilfe Tragkraft bis zu 150 kg, max. Flüssigkeitsbindung 1,8 l, atmungsaktiv, latex-frei, Keimbindung im Saugkern, BRBS-Sterilbarriere	1 St.	20 St.	600 St.





Transaplus Hygienebekleidung

	Artikelnummer & Artikelbeschreibung	Grund- einheit (VE)	Karton (UVE)	Palette
	1700100M CPE - Überschuhe blau, mit Gummizug - 15 x 40 cm	100 St.	4.000 St.	88.000 St.
	1750001 PP-Hygienekittel zum Binden, grün, Standardgröße Länge: 115 cm Breite: 137 cm	10 St.	100 St.	2.400 St.
	1750002 PP-Hygienekittel zum Binden, weiß, Standardgröße Länge: 120 cm	10 St.	100 St.	3.600 St.
	1750002B PP-Besucherkittel zum Binden, mit Gummi-Bündchen, hellblau	10 St.	100 St.	3.200 St.
	1750004 PP+PE-Kittel, weiß / blau mit PE-Beschichtung an Arme und Front, Gr. XL, 2 Abtrennperforationen zum Kürzen der Länge (a. 15 cm) 144 x 119 - 149 cm	10 St.	100 St.	3.600 St.
	1750006B PP-Besucherkittel zum Binden, mit Strick-Bündchen, dunkelgrün,	10 St.	100 St.	1.500 St.
	1750007M OP-Kittel, blau, steril Gr. XXL: 160 x 160 cm	1 St.	50 St.	

Transaplus Hygienebekleidung

	Artikelnummer & Artikelbeschreibung	Grund- einheit (VE)	Karton (UVE)	Palette
	1750009 CPE-Infektionsschutzkittel mit Daumenschlaufen,blau 112 x 110 cm PSA der Kategorie I gemäß EU-Richtlinie 89/686 EWG	10 St.	100 St.	4.800 St.
	1750010B SPP-Hygienekittel, blau, steril 120 x 140 cm, SPP25g - 120 x 140 cm - EN 13795-1:2019	1 St.	100 St.	
	1750048B Infektionsschutzkittel zum Binden 139 x 139 cm - Farbe: blau - mit PE Laminierung an Armen und Frontpartie - mit Strickbündchen - mit Bänder zum rückseitigen Binden an Kragen und Taille - zertifiziert durch HygCen PSA Kat. I	10 St.	100 St.	1.600 St.
	1750049B Infektionsschutzkittel zum Binden 140 x 170 cm - Farbe: blau - mit PE Vollaminierung - mit Strickbündchen - mit Bänder zum rückseitigen Binden an Kragen und Taille - zertifiziert durch HygCen	10 St.	100 St.	1.200 St.
	1750050B Infektionsschutzkittel zum Binden 150 x 170 cm - Farbe: blau - mit PE Vollaminierung - mit Strickbündchen - mit Bänder zum rückseitigen Binden an Kragen und Taille - zertifiziert durch HygCen	10 St.	100 St.	1.200 St.
	1750053Z OP-Einweghosen aus Vlies, blau Größe XXL, SMS 35g/m ² - mit Bindebändern an der Taille	50 St.		

Transaplus Hygienebekleidung

	Artikelnummer & Artikelbeschreibung	Grund- einheit (VE)	Karton (UVE)	Palette
	1750054 Infektionsschutzkittel zum Binden 140 x 135 cm - Farbe: gelb - mit PE Laminierung an Armen und Frontpartie - mit Strickbündchen - mit Bänder zum rückseitigen Binden an Kragen und Taille - Erfüllt DIN EN 14126:2003 (Infektionserregerschutz, z.B. MRSA/NORO Virus)	10 St.	100 St.	2.400 St.
	1750054B Infektionsschutzkittel zum Binden 139 x 139 cm - Farbe: gelb - mit PE Laminierung an Armen und Frontpartie - mit Strickbündchen - mit Bänder zum rückseitigen Binden an Kragen und Taille - zertifiziert durch HygCen PSA Kat. I	100 St.	1.000 St.	18.000 St.
	1750055 PE-Frontschutz Ärmelschürze, weiß zum Binden, 100 x 140 cm - wasserundurchlässig	10 St.	250 St.	3.000 St.
	1750101T LDPE-Schürzen, weiß, gehämmert 75 x 140 cm einzeln gefaltet im Spenderkarton 50 Stück/Spenderkarton	50 St.	500 St.	30.000 St.
	1750125T LDPE-Schürzen, weiß gehämmert 75 x 125 cm, einzeln gefaltet im Spenderkarton - 50 Stück	50 St.	500 St.	30.000 St.

Transaplus Hygienebekleidung

	Artikelnummer & Artikelbeschreibung	Grund- einheit (VE)	Karton (UVE)	Palette
	1750170T LDPE-Schürzen, weiß, gehämmert 75 x 170 cm, einzeln gefaltet im Spenderkarton - 50 Stück	50 St.	500 St.	27.000 St.
	3450301E NITRIL-Handschuhe, blau Größe: klein, unsteril	100 St.	1.000 St.	
	3450303S NITRIL-Handschuhe, blau Größe: groß, unsteril puder- und latexfrei DIN EN 455 (1,2,3,4), DIN EN 374 (1,2,3) DIN EN 1186, ASTM F1671-97B PSA-Kategorie: Klasse 1	100 St.	1.000 St.	70.000 St.
	3450304S NITRIL-Handschuhe, blau, Gr.: extra-groß, unsteril puder- und latexfrei DIN EN 455 (1,2,3,4), DIN EN 374 (1,2,3) DIN EN 1186, ASTM F1671-97B PSA-Kategorie: Klasse 1	100 St.	1.000 St.	70.000 St.
	4700452 Latex-Untersuchungshandschuhe puderfrei, schwarz, Gr. L unsteril, AQL 1.5, EN 420, EN 455, EN 374	100 St.	1.000 St.	63.000 St.
	4700453 Latex-Untersuchungshandschuhe puderfrei, schwarz, Gr. XL unsteril, AQL 1.5, EN 420, EN 455, EN 374	100 St.	1.000 St.	63.000 St.
	6010120 Schwesternhauben, grün ungelocht latexfrei	100 St.	1.000 St.	56.000 St.

Transaplus Hygienebekleidung

	Artikelnummer & Artikelbeschreibung	Grund- einheit (VE)	Karton (UVE)	Palette
	6010121T Schwesternhauben, weiß ungelocht	100 St.	1.000 St.	30.000 St.
	6010122T Schwesternhauben, blau ungelocht	100 St.	1.000 St.	30.000 St.
	6010505K OP-Mundschutz, schwarz 3-lagig, mit Gummiband - aus sehr weichem, glasfaserfreiem Vliesstoff - geeignet für Brillenträger - runde und latexfreie Gummizüge zur Ohrbefestigung - CE gem. EN14683-2019, Typ II - Öko Text Standard 100 (Oeko-tex Zertifikat gilt für den Innenvlies, Gesichtsseite) - Made in Germany	50 St.	3.000 St.	36.000 St.
	6010700K Einweg-Mundschutz für Kinder 3-lagig, mit Gummiband, blau	50 St.	1.000 St.	
	6020111P Atemschutzmasken, Fish-Style FFP2 NR, ohne Ventil und mit Ohrenschlaufen - Artikelnummer Lieferant: FS-F2E	10 St.	120 St.	5.040 St.
	6020120P Atemschutzmasken FFP2 NR, ohne Ventil und mit Kopfband - Artikelnummer Lieferant: FC-F2H	50 St.	500 St.	10.000 St.

Transaplus Hygienebekleidung

	Artikelnummer & Artikelbeschreibung	Grund- einheit (VE)	Karton (UVE)	Palette
	6020121W Filterierende Halbmaske FFP2 ohne Ventil, mit Ohrenschnur 4-lagige Polypropylen-Vliesmaske mit Hypoallergener Innenschicht aus PP-Spinnvlies und innenliegender Schaumabdichtung im Nasenbereich EN 149:2001+AI:20089, mit EU-Baumusterprüfung gemäß Verordnung (EU) 2016/425	20 St.	1.000 St.	14.000 St.
	6020170R Vollschutz Visier aus PET klarsicht	1 St.	200 St.	
	6501232 OP-Hygiensocken mit Bündchen gelegt, Universalgröße	200 St.	800 St.	14.400 St.
	Z100100 Ohrenschnorer für Gesichtsmasken mit Gummiband - 17 x 2 cm, Stärke 2 mm - Material: TPR Silikon	1 St.	200 St.	5.000 St.



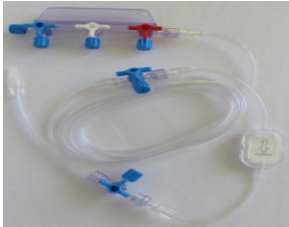
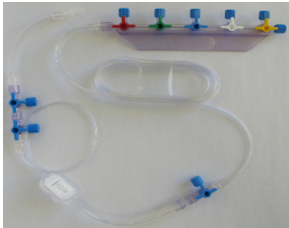

Transaplus Infusionstechnik

Artikelnummer & Artikelbeschreibung	Grund-einheit (VE)	Karton (UVE)	Palette
<p>2580100A Transfusionsgerät für Blutbeutel, rote Rollklemme</p> <ul style="list-style-type: none"> - ohne Belüftung - 200-µm Filter - ohne Injektionszwischenstück - 180 cm Schlauchlänge - Luer-Lock Anschluss mit Rotationsadapter - DEHP-frei 	25 St.	100 St.	
 <p>2580280T Heidelberger Verlängerung 10 cm für Infusionssysteme mit Rückschlagventil DEHP-frei</p>	100 St.	100 St.	7.200 St.
 <p>2580318 Transaflow Hahnbank 3-fach MU 1467</p> <ul style="list-style-type: none"> - 3-fach Hahnbank mit einem Rückschlagventil, 3 far gekennzeichneten DWH (blau, weiß, rot) - 180 cm Patientenzuleitung mit zwei blau gekennzeichneten DWH und 3 Rückschlagventilen und einem positiv geladener 0,2µm Filter - 10 cm Verlängerung - 3 x colour coded 3-way-cock (blue, white, red) - Extension line 180 cm with 2 x 3-way-cock, blue and 3 x back check valve and 1 x 0.2µm filter (positiv charge) - Extension line 10 cm 	25 St.	25 St.	
 <p>2580319 Transaflow Hahnbank 5-fach bunt, mit Griffplatte</p> <ul style="list-style-type: none"> - mit 5 farblich unterschiedlich gekennzeichneten DWH - 180 cm Patientenzuleitung mit einem blauen DWH und einem Rückschlagventil - 30 cm Patientenzuleitung mit einem positiv geladener 0,2µm Filter, zwei blaue DWH und 10 cm Verlängerung - 5 x different colour coded 3-way-cock - Extension line 180 cm with 1 x 3-way-cock, blue and 1 x back check valve - Extension line 30 cm with 0.2µm filter (positiv charge) and 2 x 3-way-cock, blue - Extension line 10 cm 	25 St.	25 St.	1.800 St.

Transaplus Infusionstechnik

	Artikelnummer & Artikelbeschreibung	Grund- einheit (VE)	Karton (UVE)	Palette
	2580331A Transaflow Kombistopfen rot	100 St.	1.000 St.	90.000 St.
	2580349 Dreiwegehahn, blau mit 10 cm Verlängerungsleitung Luer-Lock, DEHP-frei und Lipidbeständig	40 St.	320 St.	
	2820060 Aufziehkanüle 18G mit 5 µm Filter, fliederfarben - 38 mm Länge - stumpfer 45° Anschnitt - mit Lock-Ansatz	100 St.	1.000 St.	84.000 St.
	2920205 Infusions-/Perfusorleitung PE-Leitung, 200cm Innendurchmesser: 1,0 mm	200 St.	200 St.	16.000 St.
	2920210 Rückschlagventil Rückstromsperre - einzeln steril verpackt - CE-Kennzeichnung vorhanden - Nr.: 8502802	100 St.	1.000 St.	80.000 St.

Transaplus Klinikzubehör

	Artikelnummer & Artikelbeschreibung	Grund- einheit (VE)	Karton (UVE)	Palette
	1300101 Folienspender für Betten- Abdeckhauben auf Rolle für Folienbreite von 500 - 950 mm Fußkreuz aus geschl. Stahlrohr Durchm.30mm drehbare Auflagescheibe	1 St.		
	1300106 Wandhalterung für Box von Abdeckhauben für Kinderbetten	1 St.		
	1300109 Wandabroller für Nachtsch- Abdeckhauben Abmessung: 790 x 395 x 160 mm	1 St.		
	4400088 Abroller für Einmalschutzfolie für Wandmontage für Folie mit einer Breite bis 60 cm	1 St.		
	4400201 Einweg Gleitfolie - Abroller incl. Wand- und Tischhalterung inkl. 4 Stück Wandarme gezahnte Messerschiene Rollenbreite: 300 - 600 mm Rollendurchmesser: bis 220 mm	1 St.		

Transaplus Klinikzubehör

	Artikelnummer & Artikelbeschreibung	Grund- einheit (VE)	Karton (UVE)	Palette
	<p>4500417 Organizer für Rollboard B: 70,5 x H: 119 x T: 17 cm Material/Farbe: LKW-Plane, silber</p> <ul style="list-style-type: none">- oberes Fach für Gleitfolien-Rolle, mit Magnet-Übersch- vorne ca. 54 x 1 cm Auslass für Folie- Box verstärkt- Gurte an der Box und oberes fach verstärkt- PE-Platte als Verstärkung mit zwei angenieteten Befestigungsgurten mit Aufhängungsmöglichkeit (D-Ringe)- unteres fach für Aufbewahrung des Rollboards- Front mit großer Magnetlasche zu öffnen- Halterung / kl. Tasche für Cutter	1 St.	6 St.	

Padcon

	Artikelnummer & Artikelbeschreibung	Grund- einheit (VE)	Karton (UVE)	Palette
	4910032 Dreieck 45°, gleichschenkelig 180 x 240 x 120 mm - Schaumstoff RG 30 - PU-Bezug, rutschhemmend - Farbe: navyblau - vollständig vernäht, Nähte verschweißt	1 St.		
	4910032PUR Dreieck 45°, gleichschenkelig 180 x 240 x 120 mm - Schaumstoff RG 30 - PUR-Haut beschichtet, blau	1 St.		
	4910033 Lagerungshilfe Großes Dreieck 36 x 24 x 11/2 cm - Schaumstoff RG 30 - PU-Bezug, rutschhemmend - Farbe: Navyblau - vollständig verschweißt/vernäht	1 St.		
	4910034 Lagerungshilfe Rechteck 180 x 240 x 50 cm - Schaumstoff RG 30 - PU-Bezug, rutschhemmend - Farbe: Navyblau - vollständig verschweißt/vernäht	1 St.	1 St.	
	4910035 Röntgenfixierkeil 15° 250 x 200 x 70/0 mm - Schaumstoff RG 30 - PU-Bezug, rutschhemmend - Farbe: Navyblau - vollständig verschweißt/vernäht	1 St.		
	4910036 Lagerungshilfe Großes Dreieck 36 x 24 x 11/2 cm - Schaumstoff RG 30 - PUR-Haut beschichtet - Farbe: blau	1 St.		
	4910037 Röntgenfixierkeil 15° 25 x 20 x 7 cm - Schaumstoff RG 30 - PUR-Haut beschichtet - Farbe: blau	1 St.		

Padcon

Artikelnummer & Artikelbeschreibung	Grund- einheit (VE)	Karton (UVE)	Palette
4910038 Röntgenkopfschale 25 x 25 x 10 cm - Schaumstoff RG 30 - PUR-Haut beschichtet - Farbe: blau	1 St.		
4910039 Halbrolle, COMFORT 500 x 200 x 100 mm - viskoelastischer Schaum - PU-Bezug, rutschhemmend - Farbe: Navyblau - mit Klettverschluss	1 St.		
4910040 Beinmulde 150 x 180 x 80 mm - Schaumstoff RG 56 - PU-Bezug, rutschhemmend - Farbe: Navyblau - vollständig verschweißt/vernäht	1 St.		
4910041 Beinmulde 180 x 210 x 80 mm - Schaumstoff RG 56 - PU-Bezug, rutschhemmend - Farbe: Navyblau - vollständig verschweißt/vernäht	1 St.		
4910042 Injektionshandrolle 120 x Ø 55 mm - Schaumstoff RG 30 - PU-Bezug, rutschhemmend - Farbe: Navyblau - vollständig verschweißt/vernäht - foam RG 30 - PU cover, anti-slip - colour: navy blue - completely sutured	1 St.		
4910043 Kopflagerungskissen 250 x 300 x 100 / 60 mm	1 St.		
4910044 Kopflagerungskissen 500 x 300 x 100 / 60 mm	1 St.		

Padcon

Artikelnummer & Artikelbeschreibung	Grund- einheit (VE)	Karton (UVE)	Palette
4910046 Kopf- und Armlagerungskissen klein, mit Klettverschluss	1 St.		
4910047 Nacken- und Bauchlagerungskissen, elypsenförmig, mit Klettverschluss	1 St.		
4910048 Kopfseitenlagerungskissen links Ø 300 x 140 mm, mit Reißverschluss	1 St.		
4910049 Kopfseitenlagerungskissen links, flach Ø 300 x 100 mm, mit Reißverschluss	1 St.		
4910050 Beinhaltegurt m. Klett-/Flaussch- verschluss, 1900 x 120 x 5 mm	1 St.		
4910051 Röntgenkopfschale 25 x 25 x 10 cm	1 St.		
4910052 Kopf-Lagerungspolster 11 RV, 250 x 250 x 110 / 60 mm	1 St.		
4910055 Stufenlagerungskissen 600 x 400 x 300 mm	1 St.		
4910063 Sitzkissen für Pflegestuhl 55 x 49 x 6 cm, mit Loch	1 St.		
4910065 Kopf-Lagerungspolster 11 250 x 250 x 110/60 mm	1 St.		
4910066 Halbrolle 60 x 23 x 11,5 cm COMFORT, mit Klettverschchluss	1 St.		
4910067 Rolle 400 x Ø 150 mm COMFORT, mit Klettschluss - Bezug: PU-rutschhemmend Navyblau - Kern: Abstandsmaterial/viskoelastischer Schaum	1 St.		

Padcon

Artikelnummer & Artikelbeschreibung	Grund- einheit (VE)	Karton (UVE)	Palette
4910068 Kopfkissen 400 x 400 x 100 mm mit Reißverschluss - Bezug: PU-rutschhemmend Navyblau - Kern: Schaumstoff RG 20	1 St.		
4910069 Nasenkissen 320 x 320 x 140 mm mit Klettverschluss - Bezug: PU-rutschhemmend Navyblau - Kern: Schaumstoff RG 35 / viskoelastischer Schaum	1 St.		
4910070 Stufenlagerungskissen 500 x 600 x 400 mm - mit Reißverschluss - Bezug: PU-rutschhemmend Navyblau - Kern: Schaumstoff RG 30	1 St.		
4910071 Dreieck 45°, gleichschenkelig 600 x 240 x 120 mm - Schaumstoff RG35 - PU-Bezug, dunkelblau - vollständig vernäht, Nähte verschweißt	1 St.		
4910074 Röntgenfixierkeil 15° 178 x 280 x 76/0 mm vollständig vernäht, Nähte verschweißt Bezug: PU-rutschhemmend, Navyblau Kern: Schaumstoff RG 30	1 St.		
4910075 Lagerungskissen, Rechteck 240 x 200 x 50 mm - mit Klettverschluss - Navyblau - Bezug: PU-rutschhemmend - Kern: Abstandsmaterial/Schaumstoff RG30	1 St.		
4910076 Haltegurt m. Klett-/Flaussch- verschluss, 860 x 55 mm	1 St.		
4910077 Lagerungskissen, Rechteck 300 x 250 x 65 mm - mit Klettverschluss - Navyblau - Bezug: PU-rutschhemmend - Kern: Abstandsmaterial/Schaumstoff RG30	1 St.	1 St.	

Padcon

Artikelnummer & Artikelbeschreibung	Grund- einheit (VE)	Karton (UVE)	Palette
4910078 Lagerungskissen, Rechteck 300 x 200 x 65 mm - mit Klettverschluss - Navyblau - Bezug: PU-rutschhemmend - Kern: Abstandsmaterial/Schaumstoff RG30	1 St.	1 St.	
4910079 Lagerungskissen, Rechteck 350 x 200 x 100 mm - mit Klettverschluss - Navyblau - Bezug: PU-rutschhemmend - Kern: Abstandsmaterial/Schaumstoff RG30	1 St.	1 St.	
4910080 Lagerungskissen, Rechteck 500 x 350 x 30 mm - vollständig vernäht - Navyblau - Bezug: PU-rutschhemmend - Kern: Abstandsmaterial/Schaumstoff RG30	1 St.	1 St.	
4910081 Lagerungskissen-Set 7-teilig - bestehend aus: 1 Stück: 200 x 200 x 50 mm 1 Stück: 350 x 350 x 30 mm 1 Stück: 200 x 200 x 100 mm 1 Stück: 500 x 350 x 30 mm 1 Stück: 350 x 200 x 100 mm 1 Stück: 500 x 500 x 30 mm 1 Stück: 350 x 200 x 30 mm - mit und ohne Reißverschluss - flache Kissen sind vollständig vernäht - Navyblau - Bezug: PU-rutschhemmend - Kern: Abstandsmaterial/Schaumstoff RG30	1 St.	1 St.	
4910082 Kopfkissen 200 x 300 x 40 mm - mit Klettverschluss - Navyblau - Bezug: PU-rutschhemmend - Kern: Schaumstoff RG20	1 St.	1 St.	

Padcon

Artikelnummer & Artikelbeschreibung	Grund- einheit (VE)	Karton (UVE)	Palette
4910083 Nasenkissen 320 x 320 x 70 mm mit Klettverschluss - Bezug: PU-rutschhemmend Navyblau - Kern: Schaumstoff RG 35 / viskoelastischer Schaum	1 St.		
4910084 Beinhochlagerungskeil 45° 750 x 420 x 200 mm - doppelt mit Mulde - mit Reißverschluss - Bezug: PU-rutschhemmend Navyblau - Kern: Schaumstoff RG 30	1 St.	1 St.	
4910085 Schaumstoffring für ITS-Gesichtslagerungskissen - Außendurchmesser: 370 mm - Innendurchmesser: 100 mm - Höhe: 20 mm - Material: viskoelastischer Schaumstoff 50/30 - zur einmaligen Anwendung	1 St.		
4910086 Stufenlagerungskissen 400 x 500 x 300 mm - mit Reißverschluss - Navyblau - Bezug: PU-rutschhemmend - Kern: Schaumstoff RG 30	1 St.		
4910087 Halbrolle 40 COMFORT 400 x 230 x 115 mm - mit Klettverschluss - Navyblau - Bezug: PU-rutschhemmend - Kern: Abstandsmaterial/viskoelastischer Schaum	1 St.	1 St.	
4910088 Auflage für Gøbelsche Beinhalterung COMFORT, 450 x 300 x 15 mm - mit Klettverschluss und Einstecklasche und Klettfixierung - Navyblau - Bezug: PU-rutschhemmend - Kern: Abstandsmaterial/viskoelastischer Schaum	1 St.	1 St.	



Padcon

Artikelnummer & Artikelbeschreibung	Grund-einheit (VE)	Karton (UVE)	Palette
4910089 Fersenkissen 250 x 200 x 100/40/100 - mit Klettverschluss - Navyblau - Bezug: PU-rutschhemmend - Kern: Abstandsmaterial/viskoelastischer Schaum	1 St.	1 St.	
4910090 Halbrolle mit Halteband 400 x 230 x 115 mm	1 St.		
4910091 Dreiviertelrolle mit Ausschnitt 420 x 180 x 100 mm - mittiger Ausschnitt 130 x 155 mm - mit Klettverschluss - PU-Bezug, dunkelblau - Schaumstoff RG 30	1 St.		
4910092 Thoraxlagerungskeil mit Ausschnitt 500 x 600 x 100/0 mm - vollständig vernäht - Nähte verschweißt - dunkelblau - PU-Bezug - Abstandsmaterial / Schaumstoff RG 30	1 St.		
 4910093 Injektionskissen mit Mulde 150 x 300 x 100 / 30 mm - mit Reißverschluss - Navyblau - PU-Bezug, rutschhemmend - Schaumstoff RG 30	1 St.		
4910094 Dreieck 45°, gleichschenkelig 180 x 100 x 50/0 mm - Schaumstoff RG35 - PU-Bezug, Navyblau - vollständig vernäht, Nähte verschweißt	1 St.		
4910095 Nackenkissen 150 x 180 x 80 mm - Schaumstoff RG35 - PU-Bezug, Navyblau - vollständig vernäht, Nähte verschweißt	1 St.		

Padcon

Artikelnummer & Artikelbeschreibung	Grund- einheit (VE)	Karton (UVE)	Palette
4910096 Beinkissen 250 x 400 x 100/40/100 mm - Abstandsmaterial / viskoelastischer Schaum - PU-Bezug, rutschhemmend - Farbe: Navyblau - mit Klettverschluss	1 St.		
4910097 Beinlagerungskissen für MRT 550 x 400 x 170 mm - Schaumstoff RG56 - PU-Bezug, Navyblau - vollständig verschweißt / vernäht - mit 2 Aussparungen für Spulen	1 St.		
4910098 Röntgenset 9-teilig bestehend aus: - 1 großes Dreieck (360 x 240 x 110/20 mm) - 2 mittlere Dreiecke (180 x 240 x 110/20 mm) - 2 Dreiecke 45°, gleichschenkelig (180 x 100 x 50 mm) - 2 Keile (180 x 240 x 60/10 mm) - 1 Rechteck (180 x 240 x 30 mm) - 1 Rechteck (180 x 240 x 50 mm) - Schaumstoff RG30 - Farbe: blau, PUR-Haut beschichtet	1 St.		1 St.
4910098V Röntgenset 9-teilig bestehend aus: - 1 großes Dreieck (360 x 240 x 110/20 mm) - 2 mittlere Dreiecke (180 x 240 x 110/20 mm) - 2 Dreiecke 45°, gleichschenkelig (180 x 100 x 50 mm) - 2 Keile (180 x 240 x 60/10 mm) - 1 Rechteck (180 x 240 x 30 mm) - 1 Rechteck (180 x 240 x 50 mm) - Schaumstoff RG30 - PU-Bezug, Navyblau - vollständig verschweißt / vernäht	1 St.		1 St.
4910098VX Röntgenset 9-teilig bestehend aus: - 1 großes Dreieck (360 x 240 x 110/20 mm) - 2 mittlere Dreiecke (180 x 240 x 110/20 mm) - 2 Dreiecke 45°, gleichschenkelig (180 x 100 x 50 mm) - 2 Keile (180 x 240 x 60/10 mm) - 1 Rechteck (180 x 240 x 30 mm) - 1 Rechteck (180 x 240 x 50 mm) - Schaumstoff RG60/200 - PU-Bezug, Navyblau - vollständig verschweißt / vernäht	1 St.		1 St.

Padcon

	Artikelnummer & Artikelbeschreibung	Grund- einheit (VE)	Karton (UVE)	Palette
	4910099 Armlagerungskeil mit Mulde 220 x 650 x 270/30 mm - Schaumstoff RG 30 - PU-Bezug, rutschhemmend - Farbe: Navyblau - mit Klettverschluss	1 St.	1 St.	
	4910100 Armlagerungskeil mit Mulde 200 x 450 x 270/50 mm - Schaumstoff RG 30 - PU-rutschhemmend - Farbe: Navyblau - mit Reißverschluss	1 St.	1 St.	
	4910101 Lagerungshilfe Rechteck 180 x 240 x 50 mm - Schaumstoff RG 30 - PUR-Haut beschichtet - Farbe: blau	1 St.	1 St.	
	4910102 Gewichtssack/Sandsack, 10 kg 40 x 30 cm - mit Griffschlaufe - feiner Sand - Kunstleder - Farbe: blau	1 St.		
	4910103 Halbrolle mit Klettverschluss 220 x 230 x 115 mm - Kern: Abstandsmaterial / viskoelastischer Schaum - PU-rutschhemmend - Farbe: Navyblau	1 St.		
	4910104 ITS-Kopfkissen 340 x 250 x 100/55/100 mm - Kern: Abstandsmaterial / viskoelastischer Schaum - Bezug: PU-rutschhemmend - Farbe: Navyblau - mit Klettverschluss	1 St.	1 St.	

Padcon

Artikelnummer & Artikelbeschreibung	Grund- einheit (VE)	Karton (UVE)	Palette
4910105 Armauflage 150 x 450 x 15 mm - Kern Abstandsmaterial /viskoelastischer Schaum - PU-Bezug, rutschhemmend - Farbe: Navyblau - ohne Klettfixierung	1 St.	1 St.	
4910106 Armhaltemanschette für Anästhesiebeutel, 450 x 180 mm - Starkfolie - PU-Bezug, rutschhemmend - Farbe: Navyblau - gepolstert / Klett-/Flaschverschluss	1 St.	1 St.	
4910107 Tischauflage für OP 960 x 500 x 25 mm - Abstandsmaterial /viskoelastischer Schaum - Hypro-Elastic (Polyurethan) - Unterseite: PU-rutschhemmend - Farbe: blau - mit Klettverschluss	1 St.	1 St.	
4910108 Tischauflage für OP 1900 x 500 x 25 mm - Abstandsmaterial /viskoelastischer Schaum - Hypro-Elastic (Polyurethan) - Unterseite: PU-rutschhemmend - Farbe: blau - mit Klettverschluss	1 St.	1 St.	
4910109 Tischauflage für OP 1200 x 500 x 25 mm - Abstandsmaterial /viskoelastischer Schaum - Hypro-Elastic (Polyurethan) - Unterseite: PU-rutschhemmend - Farbe: blau - mit Klettverschluss	1 St.	1 St.	
4910110 Thorax-Positionierungskissen 2-teilig, 770/630 x 210/80 x 50 mm - Abstandsmaterial /viskoelastischer Schaum - PU-rutschhemmend - Farbe: Navyblau - mit Klettverschluss	1 St.	1 St.	

Padcon

	Artikelnummer & Artikelbeschreibung	Grund- einheit (VE)	Karton (UVE)	Palette
	4910111 Thorax-Positionierungskissen 2-teilig, 770/630 x 210/80 x 90 mm - Abstandsmaterial /viskoelastischer Schaum - PU-rutschhemmend - Farbe: Navyblau - mit Klettverschluss	1 St.	1 St.	
	4920010 ITS-Bauchlagerungsset L N-spezial hoch, 3-teilig, verschweißt - Kopfteil: Ø 350 x 240 mm - Oberteil: 350 x 600 x 240 mm - Unterteil: 500 x 600 x 240 mm - PU-Bezug - mit Reißverschluss und Abdecklasche	0 St.		
	4920011 ITS-Bauchlagerungsset XL 3-teilig, verschweißt - Kopfteil: Ø 350 x 260 mm, - Oberteil: 350 x 700 x 260 mm, - Unterteil: 500 x 700 x 260 mm, - PU-Bezug - mit Reißverschluss und Abdecklasche	1 St.		
	4920012 ITS-Bauchlagerungsset S spezial Klein, 3-teilig, verschweißt,	1 St.		
	4930000 Ersatzbezug für Fersenkissen 250 x 200 x 100/40/100 mm - mit Klettverschluss - Farbe: Orange - Material: Hypro-Elastic-PU - waschbar bis 60°C	1 St.	1 St.	

Transaplus OP-Folien

	Artikelnummer & Artikelbeschreibung	Grund- einheit (VE)	Karton (UVE)	Palette
	5730791 Kamerabezüge COMFORT mit Pappeinführhilfe 14 x 250 cm gammasterilisiert Nr.: NKK142504S	50 St.	200 St.	
	W10107ML Wundrandschutzfolie (Ringfolie), mit Fenster/Ring Durchmesser 7 cm - Klare Polyethylen Ringfolie / Wundrandschutzfolie für Laparotomie oder Herzoperationen - Abdecktuch, 90x90cm, mit vier selbstklebenden Klebe- flächen zur Fixierung	10 St.	40 St.	
	W10112ML Wundrandschutzfolie (Ringfolie), mit Fenster/Ring Durchmesser 12 cm - Klare Polyethylen Ringfolie / Wundrandschutzfolie für Laparotomie oder Herzoperationen - Abdecktuch, 90x90cm, mit vier selbstklebenden Klebe- flächen zur Fixierung	10 St.	40 St.	
	W10118ML Wundrandschutzfolie (Ringfolie), mit Fenster/Ring Durchmesser 18 cm - Klare Polyethylen Ringfolie / Wundrandschutzfolie für Laparotomie oder Herzoperationen - Abdecktuch, 90x90cm, mit vier selbstklebenden Klebe- flächen zur Fixierung	10 St.	40 St.	
	W10123ML Wundrandschutzfolie (Ringfolie), mit Fenster/Ring Durchmesser 23 cm - Klare Polyethylen Ringfolie / Wundrandschutzfolie für Laparotomie oder Herzoperationen - Abdecktuch, 90x90cm, mit vier selbstklebenden Klebe- flächen zur Fixierung	10 St.	40 St.	
	W10128ML Wundrandschutzfolie (Ringfolie), mit Fenster/Ring Durchmesser 28 cm - Klare Polyethylen Ringfolie / Wundrandschutzfolie für Laparotomie oder Herzoperationen - Abdecktuch, 90x90cm, mit vier selbstklebenden Klebe- flächen zur Fixierung	10 St.	40 St.	

Transaplus Pathologiebedarf

	Artikelnummer & Artikelbeschreibung	Grund- einheit (VE)	Karton (UVE)	Palette
	4700020 Kinnstütze NorMors Größe: Mittel zur Erstversorgung von Verstorbenen vor Eintritt der Totenstarre	1 St.	10 St.	
	4700021 Kinnstütze NorMors Größe: Groß zur Erstversorgung von Verstorbenen vor Eintritt der Totenstarre	1 St.	10 St.	
	4700097 MCS Maxi Mobile Cooling System XL	1 St.		
	4700098 Cuddle Cot Mobile Cooling System Maße Generator: 27cm x 23cm x 13cm Gewicht: 3,8 kg Strom/Anschluss: 115 - 240V, 200W - und mit Adapter Temperaturregler: 8 - 13 C Optimaleinstellung EU Produktklasse I - kein Medizinprodukt Cooling Pad Größen: 36cm x 51cm und 13cm x 25cm	1 St.		25 St.
	4700098A Cuddle Cot - Pad Mini 36 x 51 cm	1 St.		
	4700098B Cuddle Cot - Pad Mini 13 x 25 cm	1 St.		

Transaplus Pathologiebedarf

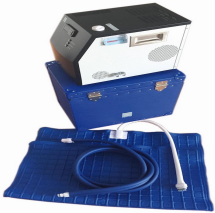
	Artikelnummer & Artikelbeschreibung	Grund- einheit (VE)	Karton (UVE)	Palette
	4700098C Mosesbettchen	1 St.		
	4700098D Ersatzschlauch für Cuddle Cot blau, mit Isolierung	1 St.	1 St.	
	4700098E Ersatzeinfülldeckel für Cuddle Cot blau	1 St.	1 St.	
	4700098F Isolierfolie für Cuddle Cot groß und klein	1 St.	1 St.	
	4700098G Entlüftungsschlüssel für Cuddle Cot	1 St.	1 St.	
	4700098H Rücklauffestschlauch, schwarz	1 St.	1 St.	
	4700098I Knopf zur Schlauchentriegelung für das CuddleCot	1 St.	1 St.	
	4700099 MCS Maxi Mobile Cooling System Maße Generator: 36,5cm x 24cm x 34cm Gewicht: 10,5 kg Strom/Anschluss: 115-240V, 200W- und mit Adapter in Temperaturregler: 8 - 13 C Optimaleinstellung EU Produktklasse I - kein Medizinprodukt Cooling Pad Größe: 93cm x 67,5cm Thermaldecke: 214cm x 110cm	1 St.		
	4700099B MCS-Zubehörset bestehend aus: Kühlmatte und Schlauch	1 St.		
	4700099C Ersatz-Schlauch für Kühlmatte MCS Maxi Mobile Kühlsystem	1 St.	1 St.	

Transaplus Pathologiebedarf

	Artikelnummer & Artikelbeschreibung	Grund- einheit (VE)	Karton (UVE)	Palette
	4700129 Biozid, 100 ml für Cuddle Cots - wird dem destilliertem Wasser für das Cuddle Cot hin zugefügt - gegen Algenbildung	1 St.	1 St.	
	4700132 Kühlmittel für Kühlsysteme Inhalt: 2 Liter	1 St.	10 St.	
	4700706 Leichenhülle, schwarz mit 4 Tragegriffen - Maße: 220 x 90 cm - 160 µm PE-Folie für 160 kg Tragfähigkeit - gerader rostfreier Nylonreißverschluss - inkl. 2 Paar Einweg-Folienhandschuhe - durch die Materialeigenschaften besteht eine rückstan freie Verbrennung nach VDI 3891	1 St.	10 St.	1.000 St.
	4700706S Leichenhülle, weiß mit 6 Tragegriffen - Maße: 90 x 240 cm - 200 µm PE-Folie - gerader Reißverschluss - Tragfähig bis 250 kg - durch die Materialeigenschaften besteht eine rückstan freie Verbrennung nach VDI 3891	1 St.	18 St.	504 St.
	4700710 Leichenhüllen, weiß 80 x 78 cm - ohne Griffe - mit geradem Reißverschluss - aus PVC	1 St.	100 St.	

Transaplus Patientenversorgung

Artikelnummer & Artikelbeschreibung	Grund- einheit (VE)	Karton (UVE)	Palette
<p>2580370 Trachealkanüle, OPTIMA Basic Gr. 6, steril</p> <ul style="list-style-type: none"> - Außenkanüle mit 15 mm-Universalkonnektor - Mit Innenkanülensystem - 1 transparente Innenkanüle zur besseren Sekretbeurteilung - 1 weiße Innenkanüle aus röntgenkontrastgebendem Material zur Lagekontrolle - Inklusive Obturator und Halteband - Material: PVC, Latex-frei, DEHP-frei - Outer cannula with 15 mm connector - With inner cannula system - 1 transparent inner cannula for improved secretion assessment - 1 white inner cannula made of radiopaque material for position control - Including obturator and neck strap - Material: PVC, latex-free, DEHP-free 	1 St.		
<p>2580376 Trachealkanüle, OPTIMA Voice Gr. 6, steril</p> <ul style="list-style-type: none"> - Gesiebte Außenkanüle mit 15 mm- Universalkonnektor - Mit Innenkanülensystem - 1 rote, gefensterte Innenkanüle ermöglicht Stimmbild in Verbindung mit einem Sprechventil - 1 weiße Innenkanüle aus röntgenkontrastgebendem Material zur Lagekontrolle - Inklusive Obturator, Halteband, Dekanülierungsstopfen und Sprechventil - Material: PVC, Latex-frei, DEHP-frei - Sieved outer cannula with 15 mm connector - With inner cannula system - 1 red, fenestrated inner cannula enables Phonation in conjunction with a speaking valve - 1 white inner cannula made of radiopaque material for position control - Including obturator, neck strap, decannulation cap and speaking valve - Material: PVC, latex-free, DEHP-free 	1 St.		
<p>4500213C Centre Bettzüge ca. 150 cm mit zusätzl. Befestigungsschlaufe Oberfläche polyurethanbeschichtet mit glatten Zwischenräumen</p>	1 St.		

Transaplus Patientenversorgung

	Artikelnummer & Artikelbeschreibung	Grund- einheit (VE)	Karton (UVE)	Palette
	6400350 Netzhusen Transaslip Größe: mittel (M) blauer Rand PPN 110556716049	100 St.	1.000 St.	10.000 St.
	6400400 Netzhusen Größe: groß (L) grüner Rand	1.000 St.	1.000 St.	10.000 St.
	6400650 Netzhusen Transaslip Größe: extra groß (XL) hellblauer Rand für 120-160cm Umfang PPN 110556717739	50 St.	300 St.	7.500 St.
	6400670 Netzhusen, Gr. XXL, rot Standard Classic für 140-180cm Umfang	50 St.	300 St.	6.000 St.
	6400702 Netzhusen Panty, extra groß # 56-04-720-F100	100 St.	800 St.	3.200 St.

Transaplus Patientenversorgung

	Artikelnummer & Artikelbeschreibung	Grund- einheit (VE)	Karton (UVE)	Palette
	6400703 Kopfschnellverband Gr.1, blau CAPLINE -BANDAGE- Länge, ungedehnt: 210 mm Längsdehnung (200 N): 320 mm Breite, ungedehnt: 100 mm Zur Schnellversorgung von Unfallopfern m. Kopfverletzungen Wundversorgung nach Operationen Notfallambulanz	25 St.	100 St.	
	6400704 Kopfschnellverband Gr.2, grün CAPLINE -BANDAGE- Länge, ungedehnt: 230 mm Längsdehnung (200 N): 380 mm Breite, ungedehnt: 100 mm Zur Schnellversorgung von Unfallopfern m. Kopfverletzungen Wundversorgung nach Operationen Notfallambulanz	25 St.	100 St.	6.000 St.
	6400705 Kopfschnellverband Gr. 0 gelb Capline -Bandage- Länge ca. 16 cm / Höhe ca. 9 cm Zur Schnellversorgung von Unfallopfern m. Kopfverletzungen Wundversorgung nach Operationen Notfallambulanz	25 St.	100 St.	6.000 St.
	6400802 Fixierhosen Seamless Basic, groß - geeignet für Bauch-/Hüftumfang 80-120 cm	50 St.	500 St.	5.000 St.
	6400803 Fixierhosen Seamless Basic, mittel - geeignet für Bauch-/Hüftumfang 80-100 cm	50 St.	500 St.	

Transaplus Patientenversorgung

	Artikelnummer & Artikelbeschreibung	Grund- einheit (VE)	Karton (UVE)	Palette
	6400804 Fixierhosen Seamless Basic, extra groß - geeignet für Bauch-/Hüftumfang 100-160 cm	50 St.	500 St.	5.000 St.
	6400805 Fixierhosen Seamless Basic, extra-extra groß - geeignet für Bauch-/Hüftumfang 140-180 cm	50 St.	500 St.	5.000 St.
	W00200 Nasenschleuder SPEZIAL Ohrenschlaufen, Universal	40 St.	2.200 St.	22.000 St.
	W125070 Einmaldecke, 190 x 110 cm ca. 340 gr., weiß wasserabweisend, ultrasonic-verschweißt Hülle: PP-Vlies Füllung: Cellulose/Tissue	1 St.	60 St.	1.200 St.
	W125071 Einmaldecke, 190 x 110 cm ca. 340gr., blau, 9-lagig	1 St.	60 St.	1.200 St.
	W125072 Einmaldecke, 190 x 110 cm ca. 170gr., weiß, 4-lagig - 2 PP-Vlieslagen als Hülle außen - 2 Zellstofflagen innen - Vakuum verpackt	1 St.	104 St.	1.040 St.
	W125073 Einmaldecke, 190 x 110 cm ca. 300 gr., blau - mit Baumwollfüllung	1 St.	54 St.	810 St.

Transaplus Patientenversorgung

	Artikelnummer & Artikelbeschreibung	Grund- einheit (VE)	Karton (UVE)	Palette
	W125075 Einmaldecke, 190 x 110 cm ca. 500gr., weiß, 12-lagig - 2 PP-Vlieslagen als Hülle außen - 10 Zellstofflagen innen - Vakuum verpackt	1 St.	44 St.	880 St.
	W125076 Einmal-Umbettungslaken, weiß, 220 x 100 cm	1 St.	40 St.	800 St.
	W125077 Einmaldecke, 190 x 110 cm ca. 500 gr., blau - Hülle: PP Vlies - Füllung: Baumwolle - wasserabweisend - ultrasonic-verschweißt	1 St.	40 St.	600 St.
	W125078 Einmaldecke, 190 x 110 cm ca. 500 gr., blau - Hülle: PP Vlies - Füllung: Polyester - wasserabweisend - ultrasonic-verschweißt	1 St.	40 St.	800 St.
	W125079 Einmalkissen, 60 x 40 cm ca. 300 gr., weiß - Hülle: PP Vlies - Füllung: Polyesterwatte	1 St.	36 St.	720 St.
	W519102C Abdominal Stützverband, Gr. 2 75 - 85 cm	1 St.	15 St.	
	W999001 Druckverband für Herzkatheter rechts (blaue Kennzeichnung) kochfest PPN 111021814851	1 St.	48 St.	

Transaplus Patientenversorgung

Artikelnummer & Artikelbeschreibung	Grund- einheit (VE)	Karton (UVE)	Palette
W999003 Verlängerung für Herzkatheter Druckverbände Verlängerung: 20 cm ungedehnt	1 St.	48 St.	



Transaplus Radiologie Zubehör

Artikelnummer & Artikelbeschreibung	Grund- einheit (VE)	Karton (UVE)	Palette
4910018 Lagerungshilfe Dreieck 45° 54 x 24 x 12 cm, gelb	1 St.		
4910021 Kopfkalotte mit Armablagerung f. MRT und CT-Tische	1 St.		
6900001 Bleibuchstabe in Plastik R (rot) 15 mm	1 St.		
6900002 Bleibuchstabe in Plastik L (gelb) 15 mm	1 St.		
6900003 L und R Clip aus Edelstahl (ap) Röntgen-Filmmarkierung	1 St.		
6900004 L und R Clip aus Edelstahl (pa) Röntgen-Filmmarkierung	1 St.		
6900005 Buchstaben L und R aus Messing verbunden	1 St.		
6900107 Textschablonen Sondertext ohne Magnet	1 St.		
6900200 Bleibuchstaben in Plastik, 15 mm, R (rot) und L (gelb) mit Initialen,	1 St.		
6900201 Bleibuchstabe L (gelb) in Plastik, 15 mm, mit Initialen, Schriftgröße 5 mm, max. 3 Initialen möglich (L).	1 St.		
6900202 Bleibuchstabe R (rot) in Plastik, 15 mm, mit Initialen, Schriftgröße 5 mm, max. 3 Initialen möglich (R).	1 St.		



Transaplus Radiologie Zubehör

Artikelnummer & Artikelbeschreibung	Grund- einheit (VE)	Karton (UVE)	Palette
6900203 Bleibuchstabe L (gelb) in Plastik, 15 mm, mit Initialen, Schriftgröße 5 mm, ab 4 Initialen möglich (L).	1 St.		
6900204 Bleibuchstabe R (rot) in Plastik, 15 mm, mit Initialen, Schriftgröße 5 mm, ab 4 Initialen möglich (R).	1 St.		
6900750 Bleibuchstaben in Plastik A- Z, ohne Magnet, 7,5mm	1 St.		

Transaplus Stationsbedarf

	Artikelnummer & Artikelbeschreibung	Grund- einheit (VE)	Karton (UVE)	Palette
	1410526 Adhäsionsverschlussbeutel, LDPE 400 x 500 x 0.050 mm transparent mit PE-Logo, antistatischer Verschluss mit angeschrägter Klappe	1.000 St.	1.000 St.	
	1410527 Adhäsionsverschlussbeutel, LDPE 400 x 600+50 x 0,050 mm - transparent mit PE-Logo - antistatischer Verschluss - mit abgeschrägter Klappe	100 St.	500 St.	
	1410528 Adhäsionsverschlussbeutel, LDPE 300 x 400+50 x 0,050 mm - transparent mit PE-Logo - antistatischer Verschluss - mit abgeschrägter Klappe	100 St.	1.000 St.	
	2857043 Sicherheitsblutentnahme- lanzette 25 G / 1,5 mm Lila Medlance Lite	200 St.	2.000 St.	120.000 St.
	2857044 Sicherheitsblutentnahme- lanzette 21 G / 1,8 mm blau Medlance Universal	200 St.	2.000 St.	120.000 St.
	2857045 Sicherheitsblutentnahme- lanzette 21 G / 2.4 mm grün Medlance Extra	200 St.	2.000 St.	120.000 St.
	2930100 Desinfektionsmittel, CimoSept Hände zur Handdesinfektion, 500 ml	1 St.	20 St.	

Transplus Stationsbedarf

	Artikelnummer & Artikelbeschreibung	Grund- einheit (VE)	Karton (UVE)	Palette
	5110107B Fieberthermometer, digital, mit flexibler Spitze Erstmessung mit Signalton nach ca. 10 Sekunden Speicherung des letzten Messwertes, wasserdicht (IP 27), einzeln verpackt, erfüllt EMV-Anforderungen der internationalen Norm IEC 60601-1-2	24 St.	288 St.	3.456 St.
	5110112 Hüllen für Digital-Thermometer ohne Gleitmittel	1.000 St.	10.000 St.	
	5200116 Venenstauer -Jetpull 2 O- mit Sicherheitsverschluß,	1 St.	200 St.	5.000 St.
	5440000 Einweg-Wischbezug 40 cm "Wischmopp"	10 St.	250 St.	5.000 St.
	5710170 Ultraschallgel 250 ml Flasche	1 St.	24 St.	1.728 St.
	5710173 Ultraschallgel 500 ml Flasche	1 St.	24 St.	960 St.







Transaplus Stationsbedarf

	Artikelnummer & Artikelbeschreibung	Grund- einheit (VE)	Karton (UVE)	Palette
	5710174 Ultraschallgel 1 Liter Flasche	1 St.	12 St.	480 St.
	5710176 Ultraschallgel 5 Liter Cubitainer	1 St.	1 St.	120 St.
	610001B Textiles Allzwecktuch Typ blau-weiß Diamant	50 St.	1.000 St.	42.000 St.
	6100002 Nowolan-Tücher ca. 30 x 34 cm aus reinem Zellstoff	50 St.	1.000 St.	48.000 St.
	610002TC Einmal-Wischtuch "Typ Nowolan" 32 x 36 cm	45 St.	900 St.	27.000 St.
	610004TC Einmal-Wischtuch "Typ Nowozell" 32 x 33 cm,	50 St.	1.000 St.	36.000 St.







Transaplus Stationsbedarf

	Artikelnummer & Artikelbeschreibung	Grund- einheit (VE)	Karton (UVE)	Palette
	6100007 Einmal-Mehrzwecktücher Soft 40 x 38 cm, weiß - aus extra weichem Zellstoff - fusselfarm und saugstark - Airlaidware - silikonfrei und latexgebunden - einseitig geprägt	25 St.	500 St.	12.000 St.
	6100009 Einmal-Wischtuch Mars 30 x 38 cm, weiß - fusselfarm und saugstark - Airlaidware - latexgebunden	25 St.	600 St.	14.400 St.
	7000006 Deckel für Medizinbecher Plastik, weiß	500 St.	4.000 St.	200.000 St.
	7000007 Medizinbecher, graduiert Plastik, transparent	80 St.	4.800 St.	240.000 St.
	7100430 Schnabelbecher, Unterteil, rot 250 ml Fassungsvermögen	250 St.	250 St.	8.000 St.
	7100431 Schnabelbecher, Oberteil rot Öffnung kleines Loch, 4 mm	250 St.	250 St.	

Transaplus Stationsbedarf

	Artikelnummer & Artikelbeschreibung	Grund- einheit (VE)	Karton (UVE)	Palette
	7100432 Schnabelbecher, Oberteil rot Öffnung mittleres Loch, 8 mm	250 St.	250 St.	
	7100433 Schnabelbecher, Oberteil rot Öffnung großes Loch, 12 mm	250 St.	250 St.	
	7100440 Schnabelbecher, Unterteil, grün 250 ml Fassungsvermögen	250 St.	250 St.	
	7100441 Schnabelbecher, Oberteil grün Öffnung kleines Loch, 4 mm	250 St.	250 St.	
	7100443 Schnabelbecher, Oberteil grün Öffnung großes Loch, 12 mm	10 St.	250 St.	
	7100450 Schnabelbecher, Unterteil, blau 250 ml Fassungsvermögen	250 St.	250 St.	

Transaplus Stationsbedarf

	Artikelnummer & Artikelbeschreibung	Grund- einheit (VE)	Karton (UVE)	Palette
	7100460 Schnabelbecher, Oberteil blau Öffnung großes Loch, 12 mm	250 St.	250 St.	8.000 St.
	7100461 Schnabelbecher, Oberteil blau Öffnung kleines Loch, 4 mm	250 St.	250 St.	
	7100462 Schnabelbecher, Oberteil blau Öffnung mittleres Loch, 8 mm	250 St.	250 St.	
	7100470 Schnabelbecher, Unterteil, gelb 250 ml Fassungsvermögen	250 St.	250 St.	
	7100471 Schnabelbecher, Oberteil gelb Öffnung kleines Loch 4 mm	250 St.	250 St.	
	7100472 Schnabelbecher, Oberteil gelb Öffnung mittleres Loch, 8 mm	250 St.	250 St.	

Transaplus Stationsbedarf

	Artikelnummer & Artikelbeschreibung	Grund- einheit (VE)	Karton (UVE)	Palette
	7100473 Schnabelbecher, Oberteil gelb Öffnung großes Loch, 12 mm	250 St.	250 St.	
	7100500 Schnabelbecher, Unterteil, transp. 250 ml Fassungsvermögen	250 St.	250 St.	9.000 St.
	7100501 Schnabelbecher, Oberteil transparent, Öffnung 4 mm	250 St.	250 St.	8.000 St.
	7100502 Schnabelbecher, Oberteil transparent, Öffnung 8 mm	250 St.	250 St.	8.000 St.
	7100503 Schnabelbecher, Oberteil transparent, Öffnung 12 mm	250 St.	250 St.	8.000 St.
	7100700 Einweg-Schnabelbecher, blau 300 ml Füllvolumen - Höhe: 11,2 cm - Durchmesser: 9 cm - doppelwandiges Hartpapier (Pappe) - wärmeisolierend	25 St.	600 St.	24.000 St.

Transaplus Stationsbedarf

	Artikelnummer & Artikelbeschreibung	Grund- einheit (VE)	Karton (UVE)	Palette
	7100701 Einweg-Schnabelbecher, grün 300 ml Füllvolumen - Höhe: 11,2 cm - Durchmesser: 9 cm - doppelwandiges Hartpapier (Pappe) - wärmeisolierend	25 St.	600 St.	24.000 St.
	7100702 Einweg-Schnabelbecher, orange 300 ml Füllvolumen - Höhe: 11,2 cm - Durchmesser: 9 cm - doppelwandiges Hartpapier (Pappe) - wärmeisolierend	25 St.	600 St.	24.000 St.
	7100703 Deckel für Einweg-Schnabelbecher schwarz, 10 mm - Höhe: 3,9 cm - Durchmesser: 9 cm - aus PP - anatomisches Mundstück für tropffreies Trinken	50 St.	1.000 St.	40.000 St.
	9000100 inmuRELAX Klangkissen, blau Bio-Baumwolle Fleece Stoff - Überzug waschbar bei 40 °C (Baumwollhülle) - Polyesterhülle waschbar bei 60 °C	1 St.		

Aktiv X-Ray

	Artikelnummer & Artikelbeschreibung	Grund- einheit (VE)	Karton (UVE)	Palette
	4910900 Halterung für Röntgenschutz- kleidung, 5-armig	1 St.		
	4910910 Augenlinsenschutz zum Einmalgebrauch	1 Ktn.	50 Ktn.	
	4910911 Schilddrüsenschutz zum Einmalgebrauch - Inhalt: 50 Stück/Box - Content: 50 pcs / box	1 Ktn.	50 Ktn.	
	DPB10020050DS Patientenschutzdecke Radiologie, 100 x 200 cm - LightWeightLead - 0,50 mm Pb - Colour: 07 - Atlantic Blue	1 St.		
	DPB1206050TS Patientenschutzdecke für die Radiologie, 120 x 60 cm 0,50 mm Pb	1 St.		
	DPB606050DS Patientenschutzdecke für die Radiologie, 60 x 60 cm 0,50 mm Pb	1 St.		
	DPB906050RS Patientenschutzdecke Radiologie, 90 x 60 cm - LightWeightLead - 0,50 mm Pb - Colour: Burgundy red	1 St.		
	DPB906050TS Patientenschutzdecke Radiologie, 90 x 60 cm	1 St.		

Aktiv X-Ray

Artikelnummer & Artikelbeschreibung	Grund- einheit (VE)	Karton (UVE)	Palette
FSBL11035DS Frontschuttschürze Gr. L,bleired. 0.35 mm Pb. 110 cm lang Breite Schulter Breite Hüfte dunkelblau width shoulder: 53 cm width hip: 75 cm atlantic blue	1 St.		
FSBL11035RS Frontschuttschürze Gr. L,bleired. 0.35 mm Pb. 110 cm lang Breite Schulter/width shoulder: 53 cm Breite Hüfte/width hip: 75 cm rot / cherry red	1 St.		
FSBL12035BS Frontschuttschürze Gr. L,bleired. 0.35 mm Pb. 120 cm lang Breite Schulter/width shoulder: 53 cm Breite Hüfte/width hip: 75 cm hellblau / light blue	1 St.		
FSBL12035TS Frontschuttschürze Gr. L,bleired. 0.35 mm Pb., 120 cm lang Breite Schulter/width shoulder: 53 cm Breite Hüfte/width hip: 75 cm türkis / turquoise	1 St.		
FSBL12050TS Frontschuttschürze, Gr. L, 0.50 mm Pb. 120 cm lang - Bleireduziert - Breite Schulter: 53 cm - Breite Hüfte: 75 cm - Grün - LightWheigtLead - Width shoulder: 53 cm - Width hip: 75 cm - Emerald green	1 St.		
FSBM11035DS Frontschuttschürze Gr. M,bleired. 0.35 mm Pb. 110 cm lang Breite Schulter/width shoulder: 48 cm Breite Hüfte/width hip: 60 cm dunkelblau / atlantic blue	1 St.		

Aktiv X-Ray

Artikelnummer & Artikelbeschreibung	Grund- einheit (VE)	Karton (UVE)	Palette
FSBM12035GS Frontschutzhürze, Gr. M, 0.35 mm Pb. 120 cm lang - Bleireduziert - Breite Schulter: 48 cm - Breite Hüfte: 60 cm - Grau - LightWheigtLead - Width shoulder: 48 cm - Width hip: 60 cm - Titan silver -09	1 St.		
FSBXL12035BS Frontschutzhürze Gr. XL,bleired. 0.35 mm Pb. 120 cm lang Breite Schulter/width shoulder: 53 cm Breite Hüfte/width hip: 75 cm hellblau / light blue	1 St.		
FSBXL12050TS Frontschutzhürze, Gr. XL, 0.50 mm Pb. 120 cm lang - Bleireduziert / LightWheigtLead - Breite Schulter/width shoulder: 53 cm - Breite Hüfte/width hip: 75 cm - Grün / Emerald green	1 St.		
FSFL11035DS Frontschutzhürze Gr. L,bleifrei 0.35 mm Pb. 110 cm lang Breite Schulter/width shoulder: 48 cm Breite Hüfte/width hip: 60 cm dunkelblau / atlantic blue	1 St.		
FSFL11035TS Frontschutzhürze Gr. L,bleifrei 0.35 mm Pb. 110 cm lang Breite Schulter/width shoulder: 48 cm Breite Hüfte/width hip: 60 cm Türkis-grün / Emerald Green	1 St.		
FSFL12035BS Frontschutzhürze Gr. L 0.35 mm Pb, 120 cm lang - Material: bleifrei - Breite Schulter: 53 cm - Breite Hüfte: 75 cm - Farbe: hellblau	1 St.		

Aktiv X-Ray

Artikelnummer & Artikelbeschreibung	Grund- einheit (VE)	Karton (UVE)	Palette
FSFM11050BS Frontschutzhürze Gr. M,bleifrei 0.50 mm Pb, 110 cm lang Breite Schulter/width shoulder: 48 cm Breite Hüfte/width hip: 60 cm hellblau	1 St.		
FSFM12035BS Frontschutzhürze Gr. M 0.50 mm Pb, 120 cm lang - Material: bleifrei - Breite Schulter: 48 cm - Breite Hüfte: 60 cm - Farbe: hellblau	1 St.		
FSFXL13035BS Frontschutzhürze Gr. XXL, bleifrei 0.35 mm Pb. 130 cm lang Breite Schulter/width shoulder: 53 cm Breite Hüfte/width hip: 75 cm Hellblau / Sky blue	1 St.		
GSMBL100DS Gonadenschutzschild für Männer, Gr. L, Pb 1,00 mm, bleireduziert,	1 St.		
GSMFL100BS Gonadenschutzschild für Männer, Gr. L, Pb 1,00 mm, bleifrei, - Farbe: Himmelblau	1 St.		
GSMFL100DS Gonadenschutzschild für Männer, Gr. L, Pb 1,00 mm, bleifrei, - Farbe: dunkelblau	1 St.		
GSMFM100TS Gonadenschutzschild für Männer, Gr. M, Pb 1,00 mm, bleifrei, - Farbe: Türkis	1 St.		
GSMFS100DS Gonadenschutzschild für Männer Gr. S, Pb 1,00 mm, bleifrei - Farbe: dunkelblau	1 St.		
HSB374050BS Halbschürze, 37 x 40 cm, 0.50 mm Pb, Hellblau	1 St.		

Aktiv X-Ray

Artikelnummer & Artikelbeschreibung	Grund- einheit (VE)	Karton (UVE)	Palette
HSB374050TS Halbschürze, 37 x 40 cm 0.50 mm Pb, türkis bleireduziert / LightWeightLead	1 St.		
HSB405050DS Halbschürze, 40 x 50 cm, 0.50 mm Pb., dunkelblau bleireduziert / LightWeightLead	1 St.		
HSB405050TS Halbschürze, 40 x 50 cm, 0.50 mm Pb., türkis bleireduziert / LightWeightLead	1 St.		
HSBSET50DS Halbschürzen Set 0.50 mm Pb enthält folgende Größen: - 1 x 20 x 25 cm - 1 x 30 x 30 cm - 1 x 37 x 40 cm - 1 x 40 x 50 cm - Farbe: blau - Material: bleireduziert contain the following sizes: - 1 x 20 x 25 cm - 1 x 30 x 30 cm - 1 x 37 x 40 cm - 1 x 40 x 50 cm - colour: atlantic blue - material: LightWeightLead	1 St.		
HSF374050TS Halbschürze, 37 x 40 cm, bleifrei 0.50 mm Pb, türkis	1 St.		
HSF405050DS Halbschürze, 40 x 50 cm, bleifrei 0.50 mm Pb, dunkelblau	1 St.		
KÜBM12035BS Strahlenschutzkostüm Gr. M,bleired. 0.35 mm Pb., 120 cm lang Hellblau / Sky Blue	1 St.		
KÜBM12035DS Strahlenschutzkostüm Gr. M,bleired. 0.35 mm Pb., 120 cm lang Dunkelblau / Atlantic Blue	1 St.		

Aktiv X-Ray

Artikelnummer & Artikelbeschreibung	Grund- einheit (VE)	Karton (UVE)	Palette
KÜBS11535TS Strahlenschutzkostüm Gr. S,bleired. 0.35 mm Pb., 115 cm lang Türkis / Emerald green	1 St.		
KÜBXL13035TS Strahlenschutzkostüm Gr. XL,bleired. 0.35 mm Pb., 130 cm lang türkis / turquoise	1 St.		
KÜFL12550BS Strahlenschutzkostüm Gr. L,bleifrei 0.50 mm Pb., 125 cm lang hellblau sky blue	1 St.		
KÜFM12035DS Strahlenschutzkostüm Gr. M,bleifrei 0.35 mm Pb., 120 cm lang Dunkelblau / Atlantic Blue	1 St.		
KÜFM12050AS Strahlenschutzkostüm Gr. M,bleifrei 0.50 mm Pb., 120 cm lang Azurblau / Atlantic Blue	1 St.		
KÜFM12050BS Strahlenschutzkostüm Gr. M,bleifrei 0.50 mm Pb., 120 cm lang hellblau / blue	1 St.		
KÜFS11535RS Strahlenschutzkostüm Gr. S,bleifrei 0.35 mm Pb., 115 cm lang Burgunder-Rot/ Burgundy Red	1 St.		
KÜWBM9050DS Strahlenschutzkostüm-Weste Gr. M, 0.50 mm Pb. Azurblau / Atlantic Blue	1 St.		
MGBL11035DS Strahlenschutzmantel Gr. L, bleired. 0.35 mm Pb., 110 cm lang	1 St.		

Aktif X-Ray

Artikelnummer & Artikelbeschreibung	Grund- einheit (VE)	Karton (UVE)	Palette
MGBL12035DS Strahlenschutzmantel Gr. L,bleired. 0.35 mm Pb., 120 cm lang mit Gürtel Breite Schulter/width shoulder: 53 cm Breite Hüfte/width hip: 75 cm dunkelblau / darkblue	1 St.		
MGBL12035FS Strahlenschutzmantel Gr. L, bleired. 0.35 mm Pb., 120 cm lang	1 St.		
MGBM12035DS Strahlenschutzmantel Gr. M,bleired. 0.35 mm Pb., 120 cm lang mit Gürtel Breite Schulter/width shoulder: 48 cm Breite Hüfte/width hip: 60 cm dunkelblau / darkblue	1 St.		
MGBM12035FS Strahlenschutzmantel Gr. M, bleired. 0.35 mm Pb., 120 cm lang	1 St.		
MGBS1203525DS Strahlenschutzmantel Gr. S, bleired. 0.35 mm Pb. x 0.25 mm Pb, 120 cm lang - mit Gürtel - Breite Schulter: 40 cm - Breite Hüfte: 60 cm - Farbe: Dunkelblau - with Belt - width shoulder: 48 cm - width hip: 60 cm - colour: atlantic blue	1 St.		
MGFS10035BS Strahlenschutzmantel Gr. S 100 cm lang	1 St.		
MKBL12035DS Strahlenschutzmantel Gr. L, bleired. 0.35 mm Pb., 120 cm lang	1 St.		

Aktiv X-Ray

Artikelnummer & Artikelbeschreibung	Grund- einheit (VE)	Karton (UVE)	Palette
MKBM12035DS Strahlenschutzmantel Gr. M, bleired. 0.35 mm Pb., 120 cm lang - mit Klett - Breite Schulter: 48 cm - Breite Hüfte: 60 cm - Farbe: Dunkelblau - with Velcro - width shoulder: 48 cm - width hip: 60 cm - colour: atlantic blue	1 St.		
MKBS12035DS Strahlenschutzmantel Gr. S, bleired. 0.35 mm Pb., 120 cm lang - mit Klett - Breite Schulter: 40 cm - Breite Hüfte: 60 cm - Farbe: Dunkelblau - with Velcro - width shoulder: 40 cm - width hip: 60 cm - colour: atlantic blue	1 St.		
MKFL1203525BS Strahlenschutzmantel Gr. L 0.35 mm Pb., 120 cm lang - mit Klett - Material: bleifrei - Breite Schulter: 53 cm - Breite Hüfte: 75 cm - Farbe: himmelblau	1 St.		
MKFM1103525BS Strahlenschutzmantel Gr. M 0.35 mm Pb., 110 cm lang - mit Klett - Material: bleifrei - Breite Schulter: 48 cm - Breite Hüfte: 60 cm - Farbe: himmelblau	1 St.		

Aktiv X-Ray

Artikelnummer & Artikelbeschreibung	Grund- einheit (VE)	Karton (UVE)	Palette
MKFS1103525BS Strahlenschutzmantel Gr. S 0.35 mm Pb, 110 cm lang - mit Klett - Material: bleifrei - Breite Schulter: 40 cm - Breite Hüfte: 60 cm - Farbe: himmelblau - with Velcro - material: leadfree - width shoulder: 48 cm - width hip: 60 cm - colour: sky blue	1 St.	1 St.	
RGBL11035DS Rundumschutzschürze m. Gürtel Gr. L, 0.35 mm Pb, 110 cm lang, bleired.	1 St.		
RGBL11035TS Rundumschutzschürze m. Gürtel Gr. L, 0.35 mm Pb, 110 cm lang, bleired. Schulter Breite / Shoulder Width: 53 cm Hüfte Breite / Hip Width: 125-140 cm Farbe / Color: dunkelgrün/ emerald green	1 St.		
RGBL11050ZGS Rundumschutzschürze m. Gürtel Gr. L, 0.50 mm Pb, 110 cm lang, bleired. Schulter Breite / Shoulder Width: 53 cm Hüfte Breite / Hip Width: 125-140 cm Farbe / Color: Zitronengelb / Lemon Yellow	1 St.		
RGBL12035TS Rundumschutzschürze m. Gürtel Gr. L, 0.35 mm Pb, 120 cm lang, bleired. Schulter Breite / Shoulder Width: 53 cm Hüfte Breite / Hip Width: 125-140 cm Farbe / Color: dunkelgrün/ emerald green	1 St.		
RGBM12035TS Rundumschutzschürze m. Gürtel Gr. M, 0.35 mm Pb, 120 cm lang, bleired.	1 St.		

Aktiv X-Ray

Artikelnummer & Artikelbeschreibung	Grund- einheit (VE)	Karton (UVE)	Palette
RGFL1303525DS Rundumschutzschürze, Gr. L 0.35 mm / 0.25 mm Pb - mit Gürtel und Klett - Material: bleifrei - Länge: 130 cm - Breite Schulter: 53 cm - Breite Hüfte: 125-140 cm - Farbe: 07 - Dunkelblau - with velcro and belt - material: leadfree - length: 130 cm - width shoulder: 53 cm - width hip: 125-140 cm - colour: 07 - atlantic blue	1 St.		
RKFL1203525BS Rundumschutzschürze, Gr. L 0.35 mm Pb., 120 cm lang - mit Klett - Material: bleifrei - Breite Schulter: 53 cm - Breite Hüfte: 125-140 cm - Farbe: himmelblau - with velcro - material: leadfree - width shoulder: 53 cm - width hip: 125-140 cm - colour: sky blue	1 St.		
RÜFM9050DS Rundumschutzschürze Gr. M,bleifrei überlappend 0.50 mm Pb., 90 cm Azurblau / Atlantic Blue	1 St.		
SKB605025BS Kinder-Strahlenschutz 0.50 mm Pb. x 0.25 mm Pb. - bleireduziert - Größe: 60 cm lang - geeignet für: 6-8 Jahre - Farbe: himmelblau - LeightWeightLead - size: 60 cm lenght - suitable for: 6-8 years - colour: sky blue	1 St.		

Aktiv X-Ray

Artikelnummer & Artikelbeschreibung	Grund- einheit (VE)	Karton (UVE)	Palette
SKBSET5025TS Kinder-Strahlenschutz, bleireduziert 0.50 mm Pb. x 0.25 mm Pb. deckt folgende Alterstufen ab / covers the following ages: - 3-5 Jahre / 3-5 Years - 6-8 Jahre / 6-8 Years - 9-12 Jahre / 9-12 years - Türkis / Emerald green	1 St.		
SKEF50TS Schilddrüsenschutz Kappenstil für Erwachsene, 0.50 mm Pb - colour: emerald green - leadfree	1 St.	1 St.	
SKF6050BS Kinder-Strahlenschutz,bleifrei 0.50 mm Pb., 60 cm lang Für 6-8 Jahre /For 6-8 years hellblau / blue	1 St.		
SKF7050BS Kinder-Strahlenschutz,bleifrei 0.50 mm Pb., 70 cm lang Für 9-12Jahre /For 9-12 years hellblau / blue	1 St.		
SKFSET5025TS Kinder-Strahlenschutz, bleifrei 0.50 mm Pb. x 0.25 mm Pb. deckt folgende Alterstufen ab / covers the following a ges: - 3-5 Jahre / 3-5 Years - 6-8 Jahre / 6-8 Years - 9-12 Jahre / 9-12 years Farbe. türkis-grün / Emerald green	1 St.		
SKGF50DS Schilddrüsenschutz Kappenstil, groß für Erwachsene, 0.50 mm Pb - colour: atlantic blue - leadfree	1 St.	1 St.	
SKKB50TS Schilddrüsenschutz Kappenstil für Kinder, 0.50 mm Pb Bleireduziert / LightWeightLead Farbe: türkis	1 St.		



Aktif X-Ray

Artikelnummer & Artikelbeschreibung	Grund- einheit (VE)	Karton (UVE)	Palette
SKKF50TS Schilddrüsenschutz Kappenstil für Kinder, 0.50 mm Pb Farbe: türkis	1 St.		
SOSTBU35RS Schilddrüsen- und Oberkörperschutz für CT Untersuchungen, 0,35 mm Pb - Colour: Burgundy red - LightWeightLead - Thyroid part foldable	1 St.	1 St.	
SSEB50BS Schilddrüsenschutz Standard für Erwachsene, 0.50 mm Pb Farbe: hellblau	1 St.		
SSEB50DS Schilddrüsenschutz Standard für Erwachsene, 0.50 mm Pb Farbe: dunkelblau	1 St.		
SSEB50RS Schilddrüsenschutz Standard für Erwachsene, 0.50 mm Pb Farbe: rot	1 St.		
SSEB50TS Schilddrüsenschutz Standard für Erwachsene, 0.50 mm Pb Farbe: türkis/grün	1 St.		
SSEB50ZG Schilddrüsenschutz Standard für Erwachsene, 0.50 mm Pb Farbe: Zitronengelb	1 St.		
SSKB50STS Schilddrüsenschutz Standard für Kinder, 0.50 mm Pb - bleireduziert - Stoffmuster: schöne Tiere - LightWeightLead - pattern: lovely animals	1 St.		
SWGG50802WB Strahlenschutzwand, 95 x 195 cm 2 mm Pb, mit Fenster 50 x 80 cm - Farbe: weiß/beige - colour: white/beige	1 St.	1 St.	



Aktif X-Ray

Artikelnummer & Artikelbeschreibung	Grund- einheit (VE)	Karton (UVE)	Palette
SWKG20202WB Strahlenschutzwand, 95 x 195 cm 2 mm Pb, mit Fenster 20 x 20 cm - Farbe: weiß/beige - colour: white/beige	1 St.	1 St.	
USOEU50HG Unterkörper-Schutz für Operationstische, 0.50 mm Pb - Abmessung: 116(L) x 76(H) cm - Abmessung Schiene: 25 x 10 mm, passend für europäische Seitenschienen - Farbe: hellgrau - Dimension: 116(L) x 76 (H) cm - rail dimension: 25 x 10 mm, suit for European Side Rails - Colour: light-grey	1 St.	1 St.	

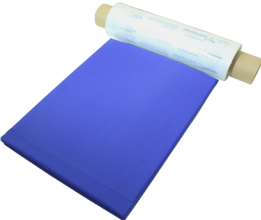





Petermann

Artikelnummer & Artikelbeschreibung	Grund- einheit (VE)	Karton (UVE)	Palette
4400206 Einweg Gleitfolie 61 x 150 cm perforiert auf Rolle zu 70 Stück Material: LDPE Farbe: grün Gewicht pro Rolle inkl. Karton: 6 kg	1 St.	1 St.	
 4500008 Entlüftungsring für die Röntgenraupe Anwendung nach dem Desinfizieren zur besseren Trocknung des Materials	1 St.		
4500009 Schutzfolie für Röntgenraupe 45 x 80 cm perforiert auf Rolle zu 100 Stück	1 Ro.		
4500009XL Schutzfolie für Röntgenraupe 51 x 80 cm perforiert auf einer Rolle zu 100 Stück	1 Ro.		
 4500010XL Röntgenraupe, blau 53,5 x 47 cm Trägerplatte mit abgerundeten Ecken Trägerplatte 4 mm Material: Polyamid incl. Spreizer für Röntgenraupe	1 St.		
 4500011XL Röntgenraupen und Schutzfolie im Set bestehend aus: 2 x Röntgenraupen: 53,5 x 47 cm 1 x Rolle Schutzfolie á 100 Stück: 51 x 80cm incl. Spreizer für Röntgenraupe	1 St.		
4500012 Röntgenraupe NV, blau 53,5 x 41 cm Trägerplatte mit abgerundeten Ecken Trägerplatte 4 mm Material: Polyamid incl. Spreizer für Röntgenraupe	1 St.		



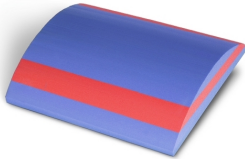

Petermann

Artikelnummer & Artikelbeschreibung	Grund-einheit (VE)	Karton (UVE)	Palette
4500013 Röntgenraupen-Set NV, 3-teilig, bestehend aus: 2 x Röntgenraupe NV, blau, 53,5 x 41 cm, Material: Polyamid und 1 x Schutzfolie perforiert auf einer Rolle zu 100 Stück Material: LDPE incl. Spreizer für Röntgenraupe	1 St.		
4500017 Alpha Schlaufengurt incl. Clip-verschlüssen mit 2 Schlaufen 110 x 4 cm, Polyester, schwarz	1 St.		
4500019 Röntgenmatte dunkelblau, 190 x 85 cm Material: PU/PVC latexfrei Röntgen- und MRT-fähig	1 St.		
4500020 Röntgenmatte dunkelblau, ca. 190 x 60 cm PU/PVC, latexfrei Röntgen- und MRT-fähig	1 St.		
 4500021 Antirutschmatte, rot 35 x 25 cm	1 St.	10 St.	
 4500022 Antirutschmatte, rot 45 x 38 cm	0 St.	1 St.	

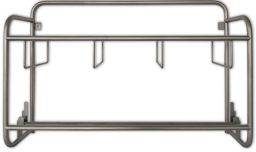

Petermann

	Artikelnummer & Artikelbeschreibung	Grund- einheit (VE)	Karton (UVE)	Palette
	4500202 Alpha Tragesitz Swing Sitz- und Liegeversion T 38 x B 43 x H 55 cm mit 10 Tragegriffen und 5 Schnallen Polyamid	1 St.		
	4500210 Alpha Drehlaken Standard-Set 3-teilig, bestehend aus: Spannbetttuch 200 x 90cm Drehlaken 150 x 200 cm m. Fixiergurten Antirutschmatte 30 x 25 cm, rot Hilfsmittel-Nr. 22.29.01.2010	1 St.		
	4500211 Alpha Beingurt 100 x 22 cm, PES/Carbon	1 St.		
	4500213 Alpha Bettleiter 170 x 8cm Material: Nylon	1 St.		
	4500214 Alpha Antigleitkissen 40 x 50 cm, Polyethylen Material: Polyethylen	1 St.		
	4500215 Alpha Fußstuhl 32 x 38 x 8,5 cm Material: Polyethylen	1 St.		





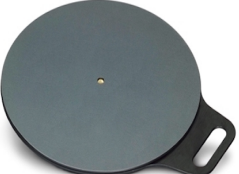

Petermann

	Artikelnummer & Artikelbeschreibung	Grund- einheit (VE)	Karton (UVE)	Palette
	<p>4500252 Evakuierungstuch EVA mit Gurten, weiß 4 Fixierungsschlaufen und 2 seitlichen Netzstreifen, DIN EN 1865 Maße: 200 x 87 cm für Bettengröße Länge: 190 - 205 cm Breite: 85 - 100 cm mattress sizes: length 190 - 205 cm width 85 - 100 cm</p>	1 St.		100 St.
	<p>4500253 Evakuierungstuch EVA mit Gurt, weiß 4 Fixierungseckschlaufen und 2 seitlichen Netzstreifen, DIN EN 1865 Maße: 200 x 100 cm für Bettengröße Länge: 190 bis 205 cm Breite: 100 bis 140 cm mattress sizes: length 190 - 205 cm width 85 - 100 cm</p>	1 St.		100 St.
	<p>4500406 Blueboard - Long 195 x 50 cm, faltbar Bezug: blau</p>	0 St.	1 St.	
	<p>4500408N Halterung für Folienrolle 800 x 460 x 90 mm</p>	1 St.		
	<p>4500409 Wandhalterung für Rollboard Material: Edelstahl</p>	1 St.		







Petermann

	Artikelnummer & Artikelbeschreibung	Grund- einheit (VE)	Karton (UVE)	Palette
	4500410 Ersatzbezug Blueboard Mini 85 x 50 cm - Material: Nylon - Farbe: blau	1 St.	1 St.	
	4500501 Blue Motion Rutschbrett 74 x 24 cm, Alt Alpha Rutschbrett Quick Material: Polyethylen nicht faltbar	1 St.		
	4500502 Alpha Kinder-Rutschbrett 58 x 32 cm Material: Polyethylen Hilfsmittel-Nr. 22.29.01.3000	1 St.		
	4500503 Alpha Rutschbrett 74 x 32 cm schwarz, Polyethylen Hilfsmittel-Nr. 22.29.01.3000 Belastbarkeit 200 kg	1 St.		
	4500505 Alpha Rollboard Vision 95 x 50 cm, nicht faltbar	1 St.		
	4500506 Alpha Rutschbrett 74 x 32 cm abgerundete Ecken	1 St.		
	4500538 Alpha Drehscheibe 40 cm grau, ABS-Kunststoff belastbar bis 200 kg Hilfsmittel-Nr. 22.29.01.0005	1 St.		





Petermann

	Artikelnummer & Artikelbeschreibung	Grund- einheit (VE)	Karton (UVE)	Palette
	4500600 Alpha Gleitmatte 50 x 60 cm, PES/Carbon Hilfsmittel-Nr. 22.29.01.2007	1 St.		
	4500620 Alpha Gleitmatte 190 x 60 cm PES/Carbon Hilfsmittel-Nr. 22.29.01.2008	1 St.		
	4500621 Alpha Gleitmatte 100 x 70 cm, PES/Carbon Hilfsmittel-Nr. 22.29.01.2009	1 St.		
	4500622 Alpha Gleitmatte M 100 x 70 cm, Cotton/Naturdrell	1 St.		
	4500623 Alpha Gleitmatte 110 x 80 cm, PES/Carbon	1 St.		
	4500624 Alpha Gleitmatte (2 Stück) 25 x 60 cm, PES/Carbon Hilfsmittel-Nr. 22.29.01.2007	1 St.		





Petermann

	Artikelnummer & Artikelbeschreibung	Grund- einheit (VE)	Karton (UVE)	Palette
	4500625 Alpha Gleitmatte 50 x 60 cm, Cotton/Naturdrell Hilfsmittel-Nr. 22.29.01.2007	1 St.		
	4500630 Alpha Gleitmatte 140 x 90 cm mit Fixierschlaufen	1 St.		
	4500631 Blue Motion Soft-Gleittuch 90 x 70 cm, blau	1 St.		
	4500632 Blue Motion Soft-Gleittuch 130 x 70 cm, blau	1 St.		
	4500633 Blue Motion Gleittuch 60 x 52 cm, blau	0 St.		
	4500634 Blue Motion SOFT Gleitlaken 195 x 73 cm Gleitlaken gesäumt mit Kordel	1 St.		



Petermann

	Artikelnummer & Artikelbeschreibung	Grund- einheit (VE)	Karton (UVE)	Palette
	4500635 Blue Motion SOFT Gleitlaken 90 x 110 cm	1 St.		
	4500637 Blue Motion Soft-Gleittuch 110 x 90 cm, blau	1 St.		
	4500639 Blue Motion Antirutschmatte 25,5 x 35,5 cm, blau 10 Stück = Set	1 Set		
	4501103 Alpha Rollboard Vision 180 x 50 cm, faltbar, mit Zugschlaufen und Haltegriffen	1 St.		
	4501104 Ersatzbezug Alpha Vision mit Schlaufen und Haltegriffen	1 St.		
	4510420 Alpha Hebematte 150 x 53 cm, Nylon belastbar bis 200 kg, mit 6 Haltegriffen	1 St.		
	4510430 Alpha Hebematte 110 x 53 cm, Nylon mit 4 Haltegriffen Hilfsmittel-Nr. 22.29.01.2011	1 St.		





Petermann

	Artikelnummer & Artikelbeschreibung	Grund- einheit (VE)	Karton (UVE)	Palette
	4510440 Alpha Aufrichthilfe Standard 60 x 20 cm, Nylon, latexfrei Aufrichthilfe Standard mit herausnehmbarem Innenteil Hilfsmittelnummer: 22.29.01.2044	1 St.		
	4510441 Aufrichthilfe Magic 60 x 20 cm, Nylon, latexfrei mit flexiblem Haltegurt und heraus- nehmbarem Innenteil Patent-Nr. EP 2248502 Hilfsmittelnummer: 22.29.01.2038	1 St.		
	4510442 Aufrichthilfe-Set bestehend aus: Aufrichthilfe Magic und Beingurt PM-3015 + PM-3005 Hilfsmittel-Nr. 22.29.01.2038	1 St.		
	4510523 Alpha Gleitmatte RS 50 x 45 cm Material: Cotton/Naturdrell Hilfsmittel-Nr. 22.29.01.2007	1 St.		
	4510524 Alpha Gleitmatte RS 130 x 45 cm, Cotton/Naturdrell mit Zugschlaufen Hilfsmittel-Nr. 22.29.01.2007	1 St.		
	4510526 Alpha Caremaster M , offene Gleitmatte 175 x 60 cm mit Zugschlaufen und Kopfteil Matreial: PES / Carbon Farbe: blau/rot Hilfsmittel-Nr.: 22.29.01.2039	1 St.		



Petermann

	Artikelnummer & Artikelbeschreibung	Grund- einheit (VE)	Karton (UVE)	Palette
	4510527 Alpha Caremaster XL offene Gleitmatte, 185 x 70 cm, mit Zugschlaufen und Kopfteil Material: PES/Carbon, Hilfsmittel-Nr.: 22.29.01.2039	1 St.		
	4511200 Alpha Haltegürtel S 105 x 12 cm, Nylon für Umfang 60 - 110 cm 3 Griffe vertikal 4 Griffe horizontal	1 St.		
	4511205 Haltegürtel M 1170 x 120 mm für Umfang 72 - 140 cm 5 Griffe vertikal, 4 Griffe horizontal Hilfsmittel-Nr.: 22.29.01.2076	1 St.		
	4511300 Haltegürtel L 1480 x 120 mm, Polyamid für Umfang 100 - 170 cm Hilfsmittel-Nr.: 22.29.01.2076	1 St.		

Repose

	Artikelnummer & Artikelbeschreibung	Grund- einheit (VE)	Karton (UVE)	Palette
	4660002 REPOSE Overlay Matratzenauflage incl. Pumpe ohne Bezug	1 St.		
	4660003 10 REPOSE Overlay Matratzenauflagen, incl. 1 Pumpe ohne Bezug	1 St.		
	4660214 REPOSE Overlay Bezug EU Bezug, lang	1 St.		
	4661011 REPOSE Matratze 190 x 77 x 5cm und Luftpumpe Hilfsmittelnr.: 11.29.02.0002 # 6101100 mattress & pump	1 St.	10 St.	
	4661012 REPOSE Matratze 178 x 77 x 5 cm und Luftpumpe	1 St.	10 St.	
	4661211 REPOSE Set: Matratze, Kissen und Luftpumpe - zur Druckentlastung und Schmerzlinderung - Matratze: 190 x 77 x 5 cm - Kissen: 45 x 45 x 7 cm - Hilfsmittel-Nr.: 11.29.02.0002 und 11.39.03.0002	1 St.	10 St.	
	4661901 Reparatur - Set für Matratze Nr. 6150100 bestehend aus: Matratzenhülle + Flicker	1 St.		

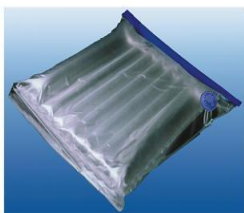
Repose

	Artikelnummer & Artikelbeschreibung	Grund- einheit (VE)	Karton (UVE)	Palette
	4662011 REPOSE Sitzkissen 45 x 45 x 7 cm inkl. Luftpumpe zur Druckentlastung und Schmerzlinderung Hilfsmittel-Nr.: 11.39.03.0002 # 6201100 cushion & pump	1 St.	10 St.	
	4662012 REPOSE Bezug für Sitzkissen 45 x 45 x 7 cm	1 St.		
	4662901 Reparatur Set für Sitzkissen Nr. 6240100 bestehend aus: Kissenhülle + Flicker	1 St.		
	4662901N Reparatur Set für Sitzkissen Nr. 6040100 bestehend aus: Kissenhülle + Flicker	1 St.		
	4663011 REPOSE Babynest 58 x 33 cm inkl. Luftpumpe, max. 3 kg zur Druckentlastung und Schmerzlinderung	1 St.		
	4663012 REPOSE Babytherm inkl. Pumpe 76 x 53 cm zur Druckentlastung und Schmerzlinderung	1 St.		
	4665011 REPOSE Fersenschoner (2 Stück) 38 cm lang, inkl. Luftpumpe zur Druckentlastung und Schmerzlinderung Hilfsmittel-Nr.: 11.11.05.0004 # 6501100	1 Paar	10 Paar	

Repose

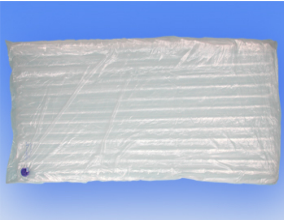
Artikelnummer & Artikelbeschreibung	Grund-einheit (VE)	Karton (UVE)	Palette
4665012 REPOSE Fersenschoner Plus (2 Stück) inkl. Luftpumpe zur Druckentlastung und Schmerzlinderung Hilfsmittel-Nr.: 11.11.05.0004 # 6511100	1 St.	10 St.	
4665013 REPOSE Fersenschoner XL 51 x 28 cm, inkl. Luftpumpe zur Druckentlastung und Schmerzlinderung	1 St.	10 St.	
4665014 REPOSE Fersenschoner (1 Stück) 38 x 20 cm, inkl. Luftpumpe zur Druckentlastung und Schmerzlinderung	1 St.	10 St.	
4665015 REPOSE Fersenschoner Plus (1 Stück) inkl. Luftpumpe - zur Druckentlastung und Schmerzlinderung - 38 cm lang - mit Magnetverschluss - for pressure relief and pain reduction - 38 cm long - with magnetic closure	1 St.	10 St.	
 4665511 REPOSE Keilkissen 69 x 45 cm inkl. Luftpumpe zur Fersenfreilagerung sowie Druck- entlastung und Schmerzlinderung Hilfsmittel-Nr.: 11.11.05.0005 # 6711100	1 St.	10 St.	
 4666011 REPOSE Matratzenauflage inkl. Pumpe, 178 x 55 cm Auflage für Radiologie- und Untersuchungs-liegen, zul. max. Patientengewicht 139 kg, zur Druckentlastung und Schmerzlinderung	1 St.	10 St.	



Repose

	Artikelnummer & Artikelbeschreibung	Grund- einheit (VE)	Karton (UVE)	Palette
	4668011 REPOSE Kinderbett-Matratze 140 x 70 cm -+ Luftpumpe	1 St.	10 St.	
	4668015 REPOSE Companion Cover 90 cm Gleithülle für Repose-Matratze 190 x 77 cm, 4661011 REF 6990002	1 St.		
	4668017 REPOSE Companion Set Cover, Matratze u. Pumpe 1 x Gleithülle Companion Cover 60 cm "1 x Repose Matratze ""Trolley"" 1 x Pumpe	1 St.		

Transplus Schnelltests

	Artikelnummer & Artikelbeschreibung	Grund- einheit (VE)	Karton (UVE)	Palette
	<p>7000047 Toda Schnelltest Autotest Nasen-Covid 19</p> <ul style="list-style-type: none"> - Empfindlichkeit: 94,4% - Spezifität: > 99,9% - BfArM Zulassung als Laien Selbsttest Nr. AT1316/21 - Interpretationszeit: 15 Minuten - Positive Ergebnisse können bereits nach einer Minute festgestellt werden - Einzelne gebrauchsfertige Pufferfläschchen werden mit jedem Test geliefert 	5 St.	500 St.	8.000 St.
	<p>7000048 Getein Schnelltest One Step SARS-CoV-2 Antigen</p>	1 St.	300 St.	
	<p>7000048C Getein Schnelltest One Step SARS-CoV-2 Antigen</p>	1 St.	450 St.	





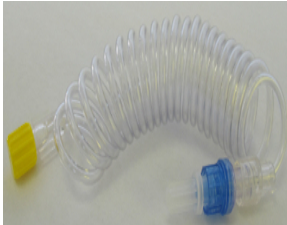

Samarit

	Artikelnummer & Artikelbeschreibung	Grund- einheit (VE)	Karton (UVE)	Palette
	440002 AirSlide Komplett-Set 198 x 81 cm bestehend aus: 1 AirSlide Matratze 198x81 cm 1 Gebläse mit Kabel 1 Tasche # 430.3000 SA	1 St.		
	4400112 Roll Trans -small-, 90 x 50 cm Rolltuch bei 75°C waschbar Art. - Nr.: 50.090 PTS	1 St.		5 St.
	4400510 Ziehtuch 150 x 150 cm aus strapazierfähigem Nylongewebe 470.1200SA	1 St.		10 St.





Transaflow Kontrastmittelapplikation

	Artikelnummer & Artikelbeschreibung	Grund- einheit (VE)	Karton (UVE)	Palette
	2580401 Transaflow Spiralleitung 150cm CT CPL 160 SL neutral ml./wbl. LL Pmax: 21 bar (305 PSI/2100 kPa) neutral male/female LL Pmax: 21 bar (305 PSI/2100 kPa)	50 St.	300 St.	5.850 St.
	2580403 Transaflow Spiralleitung 150cm CPL 160 V mit Rückschlagventil Pmax: 21 bar (305 PSI/2100 kPa) ml./wl. LL with check valve Pmax: 21 bar (305 PSI/2100 kPa) male/female LL	50 St.	300 St.	
	2580409 Transaflow PPL 075 Patientenleitung 75 cm ohne Keimsperre mit männl./weibl. Anschluss Pmax: 21 bar (305 PSI/2100 kPa) without germ barrier male/female connector Pmax: 21 bar (305 PSI/2100 kPa)	50 St.	300 St.	
	2580410 Transaflow Patientenleitung 120 cm ohne Keimsperre mit männl./weibl. Anschluss Pmax: 21 bar (305 PSI/2100 kPa) without germ barrier with male/female connection Pmax: 21 bar (305 PSI/2100 kPa)	50 St.	300 St.	5.850 St.
	2580411 Transaflow PPL 150 Patientenleitung 150 cm ohne Keimsperre mit männl./weibl. Anschluss Pmax: 21 bar (305PSI/2100 kPa) without germ barrier with male/female connection Pmax: 21 bar (305 PSI/2100 kPa)	50 St.	300 St.	5.850 St.



Transaflow Kontrastmittelapplikation

	Artikelnummer & Artikelbeschreibung	Grund- einheit (VE)	Karton (UVE)	Palette
	2580424 Transaflow PWL 200 cm mit Keimsperre Patientenwechselleitung m/m mit Rückschlagventil Pmax: 21 bar (305 PSI / 2100 kPa)	50 St.	50 St.	3.600 St.
	2580425 Transaflow PWLS 200 cm mit Keimsperre, spiralisiert Patientenwechselleitung m/m mit Rückschlagventil Pmax: 21 bar (305 PSI/2100 kPa)) microbe barrier Pmax: 21 bar (305 PSI/2100 kPa))	50 St.	50 St.	3.600 St.
	2580436 Transaflow PWL 150 cm mit Keimsperre Patientenwechselleitung m/m mit Rückschlagventil Pmax: 21 bar (305 PSI/2100 kPa)	50 St.	50 St.	3.600 St.
	2580437 Transaflow PWLS 150 cm mit Keimsperre, spiralisiert Patientenwechselleitung m/m mit Rückschlventil Pmax: 21 bar (305 PSI/2100 kPa) microbe barrier Pmax: 21 bar (305 PSI/2100 kPa)	50 St.	50 St.	3.600 St.
	2580443 Transaflow PWLS 300 cm mit Keimsperre, spiralisiert Patientenwechselleitung m/m mit Rückschlagventil Pmax: 21 bar (305 PSI/2100 kPa) microbe barrier Pmax: 21 bar (305 PSI/2100 kPa)	50 St.	50 St.	3.600 St.
	2580445 Transaflow PWLS 250 cm mit Keimsperre, spiralisiert Patientenwechselleitung m/m mit Rückschlagventil Pmax: 21 bar (305 PSI/2100 kPa)) microbe barrier Pmax: 21 bar (305 PSI/2100 kPa))	50 St.	50 St.	3.600 St.

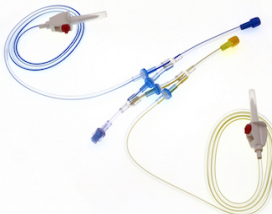
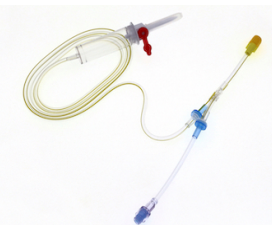

Transaflow Kontrastmittelapplikation

	Artikelnummer & Artikelbeschreibung	Grund- einheit (VE)	Karton (UVE)	Palette
	2580472 Transaflow PWL 200 cm, 4.1 mit Keimsperre und Rotation Durchmesser innen: 2,50 mm Druchmesser außen: 4,10 mm Pmax: 21 bar (305 PSI/2100 kPa)	50 St.	50 St.	3.600 St.
	2580476 Transaflow Verbindungsleitung 25 cm, mit Ventil Innendurchmesser 1,65mm Pmax: 21 bar (305 PSI / 2100 kPa)	100 St.	100 St.	7.200 St.
	2580483 Transaflow PWLS 30 4.1 300 cm, Patientenwechselleitung spiralisiert mit Rotation Innendurchmesser 2.5 mm Pmax: 21 bar (305 PSI / 2100 kPa)	50 St.	50 St.	3.600 St.
	2580500 Transaflow PWL 300 cm mit Keimsperre Patientenwechselleitung m/m mit Rückschlagventil Pmax: 21bar (305 PSI/2100 kPa)	50 St.	50 St.	3.600 St.
	2580501 Transaflow PWL 250 cm mit Keimsperre Patientenwechselleitung m/m mit Rückschlagventil Pmax: 21bar(305 PSI/2100 kPa)	50 St.	50 St.	3.600 St.
	2580505 Transaflow Druckleitung 20 cm ohne Keimsperre für Infusionslösungen männl. / weibl Pmax: 21 bar (305 PSI/2100 kPa) for infusion solutions male / female Pmax: 21 bar (305 PSI/2100 kPa)	100 St.	100 St.	7.200 St.



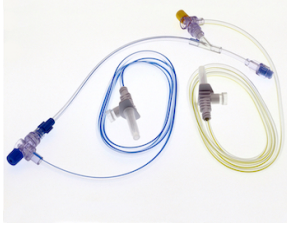
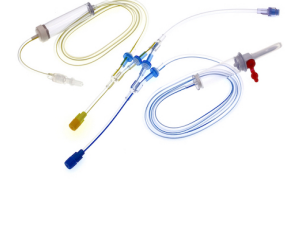

Transaflow Kontrastmittelapplikation

	Artikelnummer & Artikelbeschreibung	Grund- einheit (VE)	Karton (UVE)	Palette
	<p>2590310 Transaflow Multi-APS 11 SAFETY geschl. Doppelkopf-Füllsystem mit grün codierter Leitung, Einstichdorn, Tropfkammer mit speziellen Tropf- und Verklebestopp P: 21bar (305PSI) 12 Stunden-Version</p>	20 St.	20 St.	1.440 St.
	<p>2590311 Transaflow Multi-APS 11 SAFETY geschl. Doppelkopf-Füllsystem mit Einstichdorn, Tropfk. u. Rollenkl. mit speziellen Tropf- und Verklebestopp 12 Stunden-Version P: 21bar (305PSI) with spike, drip chamber with special drip and agglutination stop 21 bar (305 PSI)</p>	20 St.	20 St.	1.440 St.
	<p>2590312 Transaflow Multi-APS 12 SAFETY geschl. Doppelkopf-Füllsystem mit belüfteten Spikes mit speziellen Tropf- und Verklebestopp 12 Stunden-Version P: 21bar (305PSI) ventilated spikes with special drip and agglutination stop 21 bar (305 PSI)</p>	20 St.	20 St.	1.440 St.
	<p>2590313 Transaflow Multi-APS 13 SAFETY MONO geschl. Einzelkopf-Füllsystem mit Einstichdorn, Tropfkammer u. Rollenklemme mit speziellen Tropf- und Verklebestopp P: 21bar (305PSI) 12 Stunden-Version with spike, drip chamber with special drip and agglutination stop 21 bar (305 PSI)</p>	20 St.	20 St.	1.440 St.
	<p>2590314L Transaflow Multi-APS 14 L SAFETY geschl. Doppelkopf-Füllsystem mit verlängerter NaCl-Leitung, Dorn, Tk, Rk, mit speziellen Tropf- und Verklebestopp P: 21bar (305PSI) 12 Stunden-Version with extended NaCl tube, spike and drip chamber, special drip and agglutination stop 21 bar (305 PSI)</p>	20 St.	20 St.	1.440 St.





Transaflow Kontrastmittelapplikation

	Artikelnummer & Artikelbeschreibung	Grund- einheit (VE)	Karton (UVE)	Palette
	2590316L Transaflow Multi-APS 16 L geschl. Doppelkopf-Füllsystem für vorgefüllte Kolben mit kürzerer Kontrastmittelleitung (gelb) 12 Stunden-Version	20 St.	20 St.	1.440 St.
	2590316N Transaflow Multi-APS 16 L SAFETY geschl. Doppelkopf-Füllsystem mit 20 cm NaCl Kolbenanbindung 12 Stunden-Version	20 St.	20 St.	1.440 St.
	2590316NY Transaflow Multi-APS 16 L SAFETY geschl. Doppelkopf-Füllsystem mit 120 cm NaCl + KM Zuleitungen, mit Micro Spike Pmax: 21 bar (305 PSI / 2100 kPa) 12 Stunden-Version	20 St.	20 St.	1.440 St.
	2590316Y Transaflow Multi-APS 16 SAFETY geschl. Doppelkopf-Füllsystem mit Micro Spike und 120 cm Kontrastmittelleitung, sowie Y-Verbinder 12 Stunden-Version 120 cm contrast agents tube, micro spike with special drip and agglutination stop P: 21 bar (305 PSI)	20 St.	20 St.	1.560 St.
	2590320 Transaflow Multi-APS 20 SAFETY geschl. Beutel-Füllsystem mit Dorn u. Tropfk./ Rot.Adapter u.Inlinetropfk. mit speziellen Tropf- und Verklebestopp P: 21bar (305PSI) 12 Stunden-Version with spike, drip chamber, rotation adapter and in-line drip chamber with special drip and agglutination stop 21 bar (305 PSI)	20 St.	20 St.	1.440 St.

Transaflow Kontrastmittelapplikation

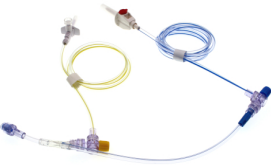
	Artikelnummer & Artikelbeschreibung	Grund- einheit (VE)	Karton (UVE)	Palette
	2590323 Transaflow Multi-APS 23 SAFETY geschl. Doppelkopf-Füllsystem	20 St.	20 St.	1.440 St.
	2590323X Transaflow Multi-APS 23 SAFETY geschl. Doppelkopf-Füllsystem	20 St.	20 St.	1.440 St.
	2590330 Transaflow Multi-APS 30 SAFETY Doppelkopf-Füllsystem für gefüllte Kolben mit Luer/Lockverbinder mit speziellen Tropf- und Verklebestopp P: 21bar (305PSI) 12 Stunden-Version with Luer-Lock connector with special drip and agglutination stop 21 bar (305 PSI)	50 St.	50 St.	3.600 St.
	2590331 Transaflow Multi-APS 30 SAFETY geschl. Doppelkopf-Füllsystem DUO: mit 2 Kontrastmittelzugänge mit Mini-Spike / 120 cm P: 21bar (305PSI) 12 Stunden-Version DUO: with two contrast media leads with Mini-Spike / 120 cm 21 bar (305 PSI)	20 St.	20 St.	1.440 St.
	2590355 Transaflow Multi-APS 55 SAFETY geschl. Doppelkopf- mit Micro Spike und 80 cm Kontrastmittelleitung 12 Stunden-Version	20 St.	20 St.	1.440 St.

Transaflow Kontrastmittelapplikation

	Artikelnummer & Artikelbeschreibung	Grund- einheit (VE)	Karton (UVE)	Palette
	2590401 Transaflow 24h Multi-APS 412 SAFETY geschl. Doppelkopf-Füllsystem	20 St.	20 St.	1.440 St.
	2590402 Transaflow 24h Multi-APS 455 SAFETY geschl. Doppelkopf-Füllsystem	20 St.	20 St.	1.440 St.
	2590403 Transaflow 24h Multi-APS SAFETY geschl. Doppelkopf-Füllsystem	20 St.	20 St.	1.440 St.
	2590404 Transaflow 24h Multi-APS 420 SAFETY geschl. Doppelkopf-Füllsystem	20 St.	20 St.	1.440 St.
	2590405 Transaflow 24h Multi-APS 431 SAFETY geschl. Doppelkopf-Füllsystem	20 St.	20 St.	1.440 St.
	2820200 Druck Spritzenkolben-Set 2 x 200 ml Kompatibel für EZEM Empower CTA	20 St.	20 St.	
	2840001 Druck Spritzenkolben-Set 2 x 65ml, 12 Stunden Version Kompatibel für Medrad Spectris	50 St.	50 St.	1.000 St.
	2840002 Druck Spritzenkolben-Set 1 x 65 ml und 1 x 115 ml, 12 Stunden Version Kompatibel für Medrad Spectris Solaris	50 St.	50 St.	

Transaflow Kontrastmittelapplikation

	Artikelnummer & Artikelbeschreibung	Grund- einheit (VE)	Karton (UVE)	Palette
	2840300 Druck Spritzenkolben 1 x 200 ml, 12 Stunden Version Kompatibel für Medtron Accutron CT/MR	50 St.	50 St.	
	2840400 Druck Spritzenkolben 1 x 60 ml, 12 Stunden Version Kompatibel für Nemoto Sonic Shot 7	50 St.	50 St.	
	2840411 Druck Spritzenkolben 1 x 100 ml, 12 Stunden Version Kompatibel für Nemoto Dual Shot Alfa 7	50 St.	50 St.	
	2840412 Druck Spritzenkolben 1 x 200 ml, 12 Stunden Version Kompatibel für Nemoto Dual Shot Alfa 7	50 St.	50 St.	
	2840500 Druck Spritzenkolben 1 x 200 ml, 12 Stunden Version Kompatibel für Mallinckrodt/Guerbet Optivantage DH	50 St.	50 St.	
	2850001 Druck Spritzenkolben 2 x 65 ml, 24 Stunden Version Kompatibel für Medrad Spectris	50 St.	50 St.	

Transaflow Kontrastmittelapplikation

	Artikelnummer & Artikelbeschreibung	Grund- einheit (VE)	Karton (UVE)	Palette
	2850002 Druck Spritzenkolben 1 x 65 ml und 1 x 115 ml, 24 Stunden Version Kompatibel für Medrad Spectris Solaris	50 St.	50 St.	
	2850300 Druck Spritzenkolben 1 x 200 ml, 24 Stunden Version Kompatibel für Medtron Accutron CT/MR	50 St.	50 St.	
	2850300X Druck Spritzenkolben 1 x 200 ml, 24 Stunden Version	50 St.	50 St.	
	2850400 Druck Spritzenkolben 1 x 60 ml, 24 Stunden Version Kompatibel für Nemoto Sonic Shot 7	50 St.	50 St.	
	2850411 Druck Spritzenkolben 1 x 100 ml, 24 Stunden Version Kompatibel für Nemoto Dual Shot Alfa 7	50 St.	50 St.	
	2850412 Druck Spritzenkolben 1 x 200 ml, 24 Stunden Version Kompatibel für Nemoto Dual Shot Alfa 7	50 St.	50 St.	

Transaflow Kontrastmittelapplikation





Artikelnummer & Artikelbeschreibung	Grund- einheit (VE)	Karton (UVE)	Palette
2850500 Druck Spritzenkolben 1 x 200 ml, 24 Stunden Version Kompatibel für Mallinckrodt/Guerbet Optivantage DH	50 St.	50 St.	
2850500X Druck Spritzenkolben 1 x 200 ml, 24 Stunden Version Kompatibel für Mallinckrodt/Guerbet Optivantage DH	50 St.	50 St.	



9000000
Kontrastmittelinjektor CT
für Doppelkolben

1 St.

Transafix Zugangsfixierungen

	Artikelnummer & Artikelbeschreibung	Grund- einheit (VE)	Karton (UVE)	Palette
	8100100 Transafix ECO, unsteril Fixierstreifen mit Klettlasche	30 St.		
	8110100 Transafix ECO, unsteril BULK Fixierstreifen mit Klettlasche	1 St.	300 St.	
	8210100 Transafix Nasalhalter aus Hydrocolloid, unsteril,	50 St.	800 St.	
	8210200 Transafix Nasalhalter aus Vlies, unsteril	50 St.	800 St.	
	8210300 Transafix Nasalband, unsteril, mit Klett	100 St.	1.600 St.	
	8400800 Endotracheal Tubus Halteband Universal - mit Klettverschluss zur sicheren Fixierung - einzeln verpackt im Polybeutel	10 St.	120 St.	

Transafix Zugangsfixierungen

	Artikelnummer & Artikelbeschreibung	Grund- einheit (VE)	Karton (UVE)	Palette
	8500150 Transafix Monatspackung 6 St. Fixierstreifen No. 1, unsteril im Blister	1 St.		
	8500250 Transafix Monatspackung 5 St. Fixierstreifen No. 2, unsteril - in der Spenderbox	1 St.	222 St.	
	8500250URO Transafix Monatspackung 5 St. Fixierstreifen No. 2, unsteril - in der Spenderbox - mit UROMED Brand	1 St.	222 St.	
	8500350 Transafix Monatspackung 5 St. Fixierstreifen No. 3, unsteril im Blister	1 St.		
	8600610 Transafix Fixierhalter-Set Hydrocolloid, steril 2 Wangenplatten aus Hydrocolloid und 1 Fixierband PPN 110948200634	30 St.	120 St.	10.560 St.
	8610610 Transafix HYDRO, unsteril, 1 Wangenplatte aus Hydrocolloid	100 St.	200 St.	
	8700150 Transafix No. 1, unsteril Fixierstreifen mit Klettflasche 7,5x1,6cm	100 St.	5.700 St.	239.400 St.



Transafix Zugangsfixierungen

	Artikelnummer & Artikelbeschreibung	Grund- einheit (VE)	Karton (UVE)	Palette
	8700250 Transafix No. 2, unsteril Fixierstreifen mit Klettlasche 9,0 x 3,0 cm	50 St.	2.850 St.	139.650 St.
	8700350 Transafix No. 3, unsteril Fixierstreifen mit Klettlasche 15,0 x 4,5 cm PPN 111126896442	25 St.	1.425 St.	59.850 St.
	8700600 Transafix Fixierhalter-Set unsteril -soft- 2 Wangenplatten, 1 Fixierband 2 pads, 1 strip	50 St.	600 St.	18.000 St.
	8700700 Transafix Wangenplatten 2 Stück, unsteril	50 Paar	600 Paar	18.000 Paar
	8700701 Transafix Hydro Wangenplatten 2 Stück, unsteril	50 Paar	600 Paar	18.000 Paar
	8700800 Transafix Fixierband 1 Stück, unsteril PPN 110050608207	50 St.	600 St.	18.000 St.





Transafix Zugangsfixierungen

	Artikelnummer & Artikelbeschreibung	Grund- einheit (VE)	Karton (UVE)	Palette
	8800100 Transafix Fixierstreifen No. 1 steril, 7,5 x 1,6 cm	50 St.	200 St.	17.600 St.
	8800200 Transafix Fixierstreifen No. 2 steril, mit Klettlasche 9,0 x 3,0 cm	50 St.	200 St.	17.600 St.
	8800201 Transafix Fixierstreifen No. 2 B U L K ausschließlich zur Verpackung in Sets oder zur Sterilisation	1.000 St.	4.000 St.	52.000 St.
	8800300 Transafix Fixierstreifen No. 3 steril, mit Klettlasche 15,0 x 4,5 cm	30 St.	120 St.	10.560 St.
	8800600 Transafix Fixierhalter-Set steril, für Endotrachealtuben 2 Wangenplatten, 1 Fixierband 2 pads, 1 strip	30 St.	120 St.	10.560 St.
	8800700 Transafix Wangenplatten steril paarweise	50 St.	200 St.	17.600 St.



Transafix Zugangsfixierungen

	Artikelnummer & Artikelbeschreibung	Grund- einheit (VE)	Karton (UVE)	Palette
	8800800 Transafix Fixierband steril	50 St.	200 St.	17.600 St.
	8801004 Transafix PEG-Set No. 10 bestehend aus: 1 Drainage-Mullkomresse 6 x 8 cm mit Schlitz und Loch und mit einer nicht wundverklebenden Aluminiumbeschichtung 1 Fixierstreifen Transafix No. 2 4 Mullkompressen 7,5 x 7,5 cm, 8-fach 1 Fixierpflaster 12 x 15 cm 1 drainage compress 6 x 8 cm with Metaline and split and hole 1 Transafix Fastening strip N° 2 4 gauze compresses 7,5 x 7,5 cm 1 fixing plaster 12 x 15 cm	30 St.	360 St.	5.760 St.
	8900001P IV Kanülenfixierung mit nicht verklebender Wundauflage, 6x8cm	100 St.	1.600 St.	





Transaroll Umlagerungshilfen

	Artikelnummer & Artikelbeschreibung	Grund- einheit (VE)	Karton (UVE)	Palette
	4300000 Reanimationsbrett 60 x 42 cm, orange Belastbarkeit bis 150kg	1 St.	5 St.	
	4400082SET Ersatz-Endleisten-Set Professional Standard und Mini bestehend aus: 2 x Endleisten 8 Paar Steckverbinder 4 x Aufkleber	1 St.		
	4400101 Transaroll Smartboard - Ambu 86 x 40 cm, faltbar	1 St.		25 St.
	4400101HEIDE Transaroll Smartboard - Ambu 86 x 40 cm, faltbar	1 St.		25 St.
	4400102 Transaroll Smartboard - Standard 180 x 50 cm, faltbar mit Hybrid-Bezug	1 St.		25 St.
	4400103 Transaroll Klipp-Klapp-Board - Ambu 75 x 45 cm, 2-fach faltbar	1 St.		

Transaroll Umlagerungshilfen

	Artikelnummer & Artikelbeschreibung	Grund- einheit (VE)	Karton (UVE)	Palette
	4400114 Transaroll Professionalboard Ambu - 80 x 40 cm, nicht faltbar Erhältlich: passende Schutztasche 4400116	1 St.		25 St.
	4400116A Schutztasche, orange für Transatlantic Ambu Rollboard 52 x 58 + 10 cm mit schwarzem Aufdruck: Transatlantic Ambulance Rollboard für 4400101	1 St.		
	4400117SET Ersatz-Endleisten-Set Professional Ambu bestehend aus: 2 x Endleisten 6 Paar Steckverbinder 4 x Aufkleber	1 St.		
	4400118SET Ersatz-Endleisten-Set Professional Slim bestehend aus: 2 x Endleisten 6 Paar Steckverbinder 4 x Aufkleber	1 St.		
	4400125SET Ersatz-Rolltuch-Set Professional Ambu bestehend aus: 1 x Rolltuch, silber 6 Paar Steckverbinder 2 x Aufkleber	1 St.		
	4400129 Ersatz-Rolltuch Smartboard Ambu - Größe: 71 cm x 44 cm - Farbe: blau - mit Transatlantic Aufdruck	1 St.	1 St.	





Transaroll Umlagerungshilfen

	Artikelnummer & Artikelbeschreibung	Grund- einheit (VE)	Karton (UVE)	Palette
	4400200 Einweg Gleitfolie - am Stück 60 cm x 100 m auf Rolle, in der Länge indiv. zuschneidbar Material: LDPE Farbe: grün Patent-Nr. DE102006058367B3, EP1929985A2	1 Ro.		70 Ro.
	4400203 Einweg Gleitfolie - am Stück 60 cm x 100 m im Karton zum Abtrennen m. Messer Material: LDPE Farbe: grün Patent-Nr. DE102006058367B3, EP1929985A2	1 Ro.		
	4400204 Einweg Gleitfolie 53 x 180 cm perforiert auf Rolle zu 60 Stück Material: LDPE Farbe: grün Gewicht pro Rolle inkl. Karton: 6 kg	1 Ro.		
	4400205 Ersatzmesser für Abroller der Einweg Gleitfolie	1 St.		
	4400400 Transaroll Professionalboard - Mini, 82 x 50 cm, nicht faltbar	1 St.		25 St.
	4400420 Transaroll Professionalboard Slim 120 x 40 cm, nicht faltbar - MRT fähig	1 St.		



Transaroll Umlagerungshilfen

Artikelnummer & Artikelbeschreibung	Grund- einheit (VE)	Karton (UVE)	Palette
4400421SET Ersatz-Rolltuch-Set Professional Slim bestehend aus: 1 x Ersatz-Rolltuch, silber 6 Paar Steckverbinder 4 x Aufkleber	1 St.		
 4401100 Transaroll Professionalboard - Standard, 180 x 50 cm, faltbar mit Schlaufen, ohne Metallschrauben Hilfsmittelverzeichnis Nr. 22.29.01.2000 Gewicht/Weight: 3 kg	1 St.		25 St.
4401110SET Ersatz-Rolltuch-Set Professional Mini bestehend aus: 1 x Ersatz-Rolltuch, silber 8 Paar Steckverbinder 4 x Aufkleber	1 St.		
4401111SET Ersatz-Rolltuch-Set Professional Standard bestehend aus: 1 x Ersatz-Rolltuch, silber 8 Paar Steckverbinder 4 x Aufkleber	1 St.		
4401113SET Ersatz-Komplett-Set Professional Standard bestehend aus: 1 x Ersatz-Rolltuch, silber 2 x Endleisten 8 Paar Steckverbinder 4 x Aufkleber 1 x Montageanleitung	1 St.		
4401114SET Ersatz-Komplett-Set Professional Mini bestehend aus: 1 x Ersatz-Rolltuch, silber 2 x Endleisten 8 Paar Steckverbinder 4 x Aufkleber	1 St.		



Transaroll Umlagerungshilfen

	Artikelnummer & Artikelbeschreibung	Grund- einheit (VE)	Karton (UVE)	Palette
	4401125SET Ersatz-Komplett-Set Professional Ambu bestehend aus: 1 x Rolltuch, silber 2 x Endleisten 6 Paar Steckverbinder 2 x Aufkleber	1 St.		
	4401150 Transaroll Professionalboard Standard, 180 x 50 cm, nicht faltbar mit Schlaufen, ohne Metallschrauben	1 St.	5 St.	
	4410514 Anti-Rutschpads, schwarz	1 St.		
	4410525 Transa Sit-On-Tuch für leichtes Gleiten ohne Kleider 30,5 x 58 cm	1 St.	10 St.	
	4411068 Transatlantic Beasy Board Beasy II 68 x 30 cm Patienten Transfer System mit integriertem Drehteller	1 St.	5 St.	75 St.
	4411080 Transatlantic Beasy Board Beasy Glyder, 80 x 25,5 cm Patienten-Transfer-System gebogene Form mit integriertem Drehteller	1 St.	5 St.	75 St.
	4411102 Transatlantic Beasy Board Beasy Trans, 102 x 30 cm Patienten Transfer System mit integriertem Drehteller	1 St.	5 St.	75 St.



Transaroll Umlagerungshilfen

Artikelnummer & Artikelbeschreibung	Grund-einheit (VE)	Karton (UVE)	Palette
4411500 Trage- und Transporttasche für Beasy II, schwarz mit Tragegriff, Reißverschluss und innenliegenden Klettbindern zum fixieren des Boards	1 St.		
4411501 Trage- und Transporttasche für Beasy Glyder, schwarz mit Tragegriff, Reißverschluss und innenliegenden Klettbindern zum fixieren des Boards	1 St.		
4411502 Trage- und Transporttasche für Beasy Trans, schwarz mit Tragegriff, Reißverschluss und innenliegenden Klettbindern zum fixieren des Boards	1 St.		
4411503 Transporttasche für alle Beasy Modelle, schwarz zum befestigen am Rollstuhl mit verstellbaren Schlaufen	1 St.		
 <p>4500001 Ersatz-Rolltuch-Set Silver Standard</p> <ul style="list-style-type: none"> - 3-teilig - bestehend aus: 2 blaue Gleittücher, jeweils ca. 80 x 50 cm und 1 silbernes Rolltuch ca. 170 x 50 cm - 3-parts - consisting of: 2 blue replacement sliding cover, approx. 80 x 50 cm and 1 silver replacement cover approx. 170 x 50 cm 	1 St.	1 St.	
 <p>4500002 Ersatz-Rolltuch-Set Silver Mini</p> <ul style="list-style-type: none"> - 2-teilig - bestehend aus: 1 blauem Gleittuch, ca. 70 x 50 cm und 1 silbernes Rolltuch ca. 80 x 50 cm - 2-parts - consisting of: 1 blue replacement sliding cover, approx. 70 x 50 cm and 1 silver replacement cover approx. 80 x 50 cm 	1 St.		

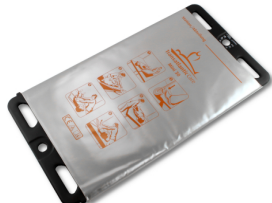

Transaroll Umlagerungshilfen

	Artikelnummer & Artikelbeschreibung	Grund- einheit (VE)	Karton (UVE)	Palette
	<p>4500007 Ersatz-Rolltuch-Set Silver Special</p> <p>- 3-teilig - bestehend aus: 2 blaue Gleittücher, jeweils ca. 63 cm lang und 1 silbernes Rolltuch ca. 138 cm - 3-parts - consisting of: 2 blue replacement sliding cover, approx. 63 cm and 1 silver replacement cover approx. 138 cm</p>	1 St.	1 St.	
	<p>4500023 Anziehhilfe aus Kunststoff zum leichten Überstreifen der blauen Unterzieher bei der Rollboard Serie SE30</p>	1 Paar		
	<p>4500025 Transatlantic Hygieneboard-Set bestehend aus: 1 x Blueboard Grundkörper 180 x 50 cm, faltbar und röntgenfähig, 1 Rolle Transa-Einweggleitfolie 53 cm, perforiert (4400204) sowie Organizer (4500417)</p>	1 St.		25 St.
	<p>4500026 Transaroll Hygieneboard - Standard ca. 180 x 50 cm bestehend aus: Grundkörper (4500412), faltbar und röntgenfähig, sowie 1 Rolle Einweg-Gleitfolie, 53 cm breit (4400204)</p>	1 St.		25 St.
	<p>4500028 Transaroll Silverboard - Mini 95 x 50 cm, faltbar Hilfsmittelnummer: 22.29.01.2065</p>	1 St.		
	<p>4500029 Transaroll Silverboard - Mini 95 x 50 cm, nicht faltbar</p>	1 St.		





Transaroll Umlagerungshilfen

	Artikelnummer & Artikelbeschreibung	Grund- einheit (VE)	Karton (UVE)	Palette
	4500030 Transaroll Silverboard - Standard 180 x 50 cm, faltbar röntgenfähig Hilfsmittelnummer: 22.29.01.2064	1 St.		25 St.
	4500033 Transaroll Silverboard - Special 150 x 60 cm, faltbar - röntgenfähig	1 St.		
	4500034 Transaroll Silverboard - Special 150 x 60 cm, nicht faltbar - röntgenfähig	1 St.		
	4500035 Transaroll Hygieneboard - Mini 95 x 50 cm, nicht faltbar bestehend aus: Grundkörper, nicht faltbar und röntgenfähig, 95 x 50 cm (Art.-Nr. 4500402), sowie 1 Rolle Einweg-Gleitfolie, individuell zu- schneibar, incl. Messer, 53 cm breit, (Art.-Nr. 4400203)	1 St.		
	4500036 Transaroll Hygieneboard - Mini 95 x 50 cm, faltbar bestehend aus: Grundkörper, faltbar und röntgenfähig, 95 x 50 cm (Art.-Nr. 4500413), sowie 1 Rolle Einweg-Gleitfolie, individuell zu- schneibar, incl. Messer, 53 cm breit, (Art.-Nr. 4400203)	1 St.		



Transaroll Umlagerungshilfen

	Artikelnummer & Artikelbeschreibung	Grund- einheit (VE)	Karton (UVE)	Palette
	4500118 Schutztasche, schwarz für Rollboards 900 x 600 mm + 250 mm Verschlusskappe "mit Aufdruck "" Caretaker""	1 St.		
	4500118DG Schutztasche, dunkelgrau für Rollboards, 95 x 60 x 12 cm	1 St.		
	4500118OD Schutztasche, schwarz für Rollboards 900 x 600 mm + 250 mm Verschlusskappe ohne Aufdruck	1 St.		
	4500120 Einweg Schutzfolie - Standard 600 x 1950 x 0,030 mm Karton à 50 Stück gefaltet	1 St.	2 St.	84 St.
	4500125N Einweg Schutzfolie - Standard 560 x 1950 x 0.030 mm 100 Stück per Rolle, perforiert, antistatisch Pappkern 50 mm innen / 58 mm außen Folie ungefaltet aufgewickelt Rolle einzeln verpackt max. 14 cm Rollendurchmesser 100 pieces per roll, perforated, antistatic Dimmension of cardboard core: inside 50 mm / outside Roll individually wrapped	1 Ro.		100 Ro.
	4500126 Einweg Schutzfolie 540 x 1000 x 0.030 mm 150 Stück per Rolle, perforiert, antistatisch Pappkern 50 mm innen / 58 mm außen Folie ungefaltet aufgewickelt Rolle einzeln verpackt max. 14 cm Rollendurchmesser 150 pieces per roll, perforated, antistatic Dimmension of cardboard core: inside 50 mm / outside Roll individually wrapped	1 Ro.		142 Ro.



Transaroll Umlagerungshilfen

	Artikelnummer & Artikelbeschreibung	Grund- einheit (VE)	Karton (UVE)	Palette
	4500129 Einmal-Schutzfolie für PTW 900 x 1950 x 0,030 mm 100 Stück per Rolle, perforiert, antistatisch Pappkern 50 mm innen / 58 mm außen Folie ungefaltet aufgewickelt Rolle einzeln verpackt max. 14 cm Rollendurchmesser 100 pieces per roll, perforated, antistatic Dimension of cardboard core: inside 50 mm / outside Roll individually wrapped	1 Ro.		50 Ro.
	4500254 Rescue-Fix Evakuierungstuch 200 x 90 cm 2 Zugschlaufen aus 40 mm Gurtband 2 Fixiergurte mit Schnalle 4 Matratzenhalter Polyurethan beschichtet, flammenhemmend	1 St.		100 St.
	4500255 Rescue-Fix Evakuierungstuch 200 x 100 cm 2 Zugschlaufen aus 40 mm Gurtband 2 Fixiergurte mit Schnalle 4 Matratzenhalter Polyurethan beschichtet, flammenhemmend	1 St.		100 St.
	4500400 Transaroll Blueboard - Mini 95 x 50 cm nicht faltbar Bezug: blau	1 St.		
	4500403 Transaroll Blueboard - Mini 95 x 50 cm , faltbar Bezug: blau Patent-Nr.: P1020090048319.5	1 St.		





Transaroll Umlagerungshilfen

	Artikelnummer & Artikelbeschreibung	Grund- einheit (VE)	Karton (UVE)	Palette
	4500414 Transa Silber Gleiter M 67 x 22 x 1 cm Belastbarkeit bis 180 kg Hilfsmittel-Nr. 22.29.01.3017	1 St.	12 St.	
	4500415 Transa Silber Gleiter L 85 x 25 x 1,2 cm Belastbarkeit bis 180 kg Hilfsmittel-Nr.22.29.01.3018	1 St.	6 St.	
	4500418L Anti-Rutsch-Pad, links für Silber Gleiter M 14,5 cm x 18 cm	1 St.		
	4500418R Anti-Rutsch-Pad, rechts für Silber Gleiter M 14,5 cm x 18 cm	1 St.		
	4500419 Anti-Rutsch-Pad für Silber Gleiter L 20 cm x 20 cm	1 St.		
	4500900 Patiententransferwaage 180 x 70 x 3 cm bis 250 kg max. Gewicht Skalierung: 500 g tragbar, Oberfläche abwischbar, interne wiederaufladbare Batterie Betriebsdauer: 50 Stunden	1 St.		
	4500901 Transport-/Aufbewahrungshülle für Patiententransferwaage	1 St.		
	4500902 12 Monate Garantieverlängerung Patiententransferwaage	1 St.	1 St.	

Transaroll Umlagerungshilfen

	Artikelnummer & Artikelbeschreibung	Grund- einheit (VE)	Karton (UVE)	Palette
	4500903 Starterpaket Medizintechnik Patiententransferwaage - 4 Aluplatten für die Kalibrierung - 2 Haken mit Kunststoffeinsatz & Schrauben zum Aufhängen der Waage an die Wand	1 St.	1 St.	
	4500904 Starterpaket Bezugswechsel Patiententransferwaage - 1 Bezug - 1 Rolle Klebeband reicht für 4 Bezüge	1 St.	1 St.	
	4500905 Ladekabel, magnetisiert, für Patiententransferwaage - Länge: 160 cm	1 St.		
	4500906 EU Adapter für Patiententransferwaage	1 St.		
	4501100 Transaroll Blueboard - Standard 180 x 50 cm, faltbar	1 St.		25 St.
	4501110 Ersatzbezug Blueboard Standard, 175 x 50 cm - Material: Nylon - Farbe: blau	1 St.	1 St.	
	4520900 Wagen für Patiententransferwaage mit 4 Rollen - Material: Aluminium und Edelstahl - Pulverbeschichtet in RAL 5010 - mit Haken zur Aufbewahrung der PTW, Rollboard und Gleitfolie	1 St.	1 St.	

Transaroll Umlagerungshilfen

	Artikelnummer & Artikelbeschreibung	Grund- einheit (VE)	Karton (UVE)	Palette
	4700081 Umbettuch, XXL, 107 x 210 cm mit 10 Griffen - Tragfähigkeit bis zu 350 kg bei einem Eigengewicht von 1400 g - Einfaches Umbetten mit 4 bis 6 Personen - bietet Wärme und verringert Traumaeinwirkungen - Antimikrobielles Polyestergewebe minimiert Infektionen - Saugt bis zu 3,8 Liter einer Flüssigkeit auf	1 St.	10 St.	
	4700087W Tragetuch 76 x 210 cm weiß, mit 14 Haltegriffen - Tragfähigkeit: max. 816 kg - Flüssigkeitsundurchlässig - einzigartige Wabenstruktur	1 St.	10 St.	
	4700181 Transatlantic Multituch, 80 x 210 cm mit 8 Griffen und Saugkern - Tragfähigkeit bis zu 150 kg bei einem Eigengewicht von ca. 400 g - Flüssigkeitsaufnahme bis zu 2800 ml	1 St.	25 St.	400 St.
	MH-H01 meinHOLTZ Hip "Sonne", 65 x 24 cm Hilfsmittel-Nr. 22.29.01.3020	1 St.		
	MH-L01 meinHOLTZ Lässig "Bär", 65 x 24 cm Hilfsmittel-Nr. 22.29.01.3020	1 St.		
	MH-L02 meinHOLTZ Lässig "Wal", 65 x 24 cm Hilfsmittel-Nr. 22.29.01.3020	1 St.		

Transaroll Umlagerungshilfen

	Artikelnummer & Artikelbeschreibung	Grund- einheit (VE)	Karton (UVE)	Palette
	MH-N01 meinHOLTZ Natur 65 x 24 cm Hilfsmittel-Nr. 22.29.01.3020	1 St.		
	MH-O01 meinHOLTZ Original "Rock on", 65 x 24 cm Hilfsmittel-Nr. 22.29.01.3020	1 St.		
	MH-T01 meinHOLTZ Trendy "Blumen", 65 x 24 cm Hilfsmittel-Nr. 22.29.01.3020	1 St.		
	MH-T02 meinHOLTZ Trendy "Kaktus", 65 x 24 cm Hilfsmittel-Nr. 22.29.01.3020	1 St.		
	MH-Z01 meinHOLTZ Zeitlos "Marmor", 65 x 24 cm Hilfsmittel-Nr. 22.29.01.3020	1 St.		